

dyson

ΔΥΣΟΝ
ΔΥΣΟΝ ΔΥΣΟΝ ΔΥΣΟΝ
ΔΥΣΟΝ ΔΥΣΟΝ ΔΥΣΟΝ ΔΥΣΟΝ ΔΥΣΟΝ ΔΥΣΟΝ
ΔΥΣΟΝ ΔΥΣΟΝ ΔΥΣΟΝ ΔΥΣΟΝ ΔΥΣΟΝ ΔΥΣΟΝ

DC
11 telescope

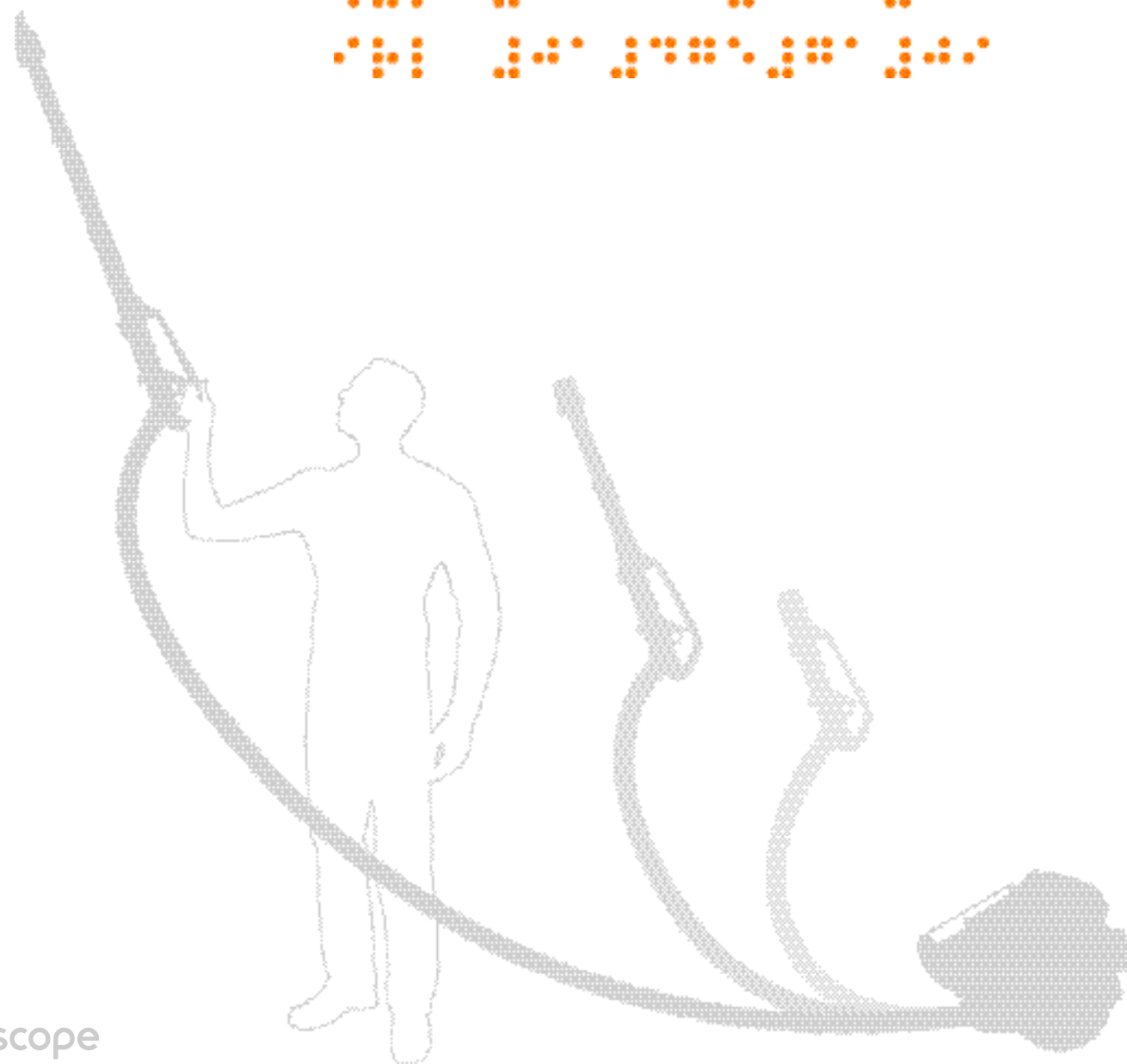

- UK **User guide**
Please read this carefully before use.
- FR **Guide d'utilisation**
A lire attentivement avant utilisation.
- DE **Bedienungsanleitung**
Vor Inbetriebnahme bitte aufmerksam lesen.
- NL **Gebruiksaanwijzing**
Voor het gebruik aandachtig lezen.
- ES **Manual de Instrucciones**
Lea las instrucciones cuidadosamente.
- IT **Manuale di istruzioni**
Leggere con attenzione.
- PT **Manual de instruções**
Leia as instruções cuidadosamente.
- DK **Brugsvejledning**
Læs grundigt igennem.
- FI **Käyttöohje**
Lue huolellisesti.
- NO **Brukerveiledning**
Vennligst les nøye.
- RU **Инструкция по эксплуатации**
Пожалуйста, прочтите внимательно перед эксплуатацией.
- PL **Instrukcja obsługi**
Proszę uważnie przeczytać.
- CZ **Návod k použití**
Před použitím pečlivě přečtěte.
- TR **Kullanım kılavuzu**
Lütfen dikkatlice okuyunuz.
- GR **Εγχειρίδιο χρήσης**
Διαβάστε προσεκτικά αυτές τις οδηγίες πριν χρησιμοποιήσετε τη συσκευή.

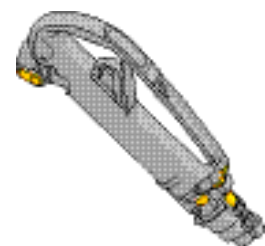

A

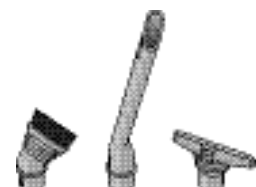

C D E

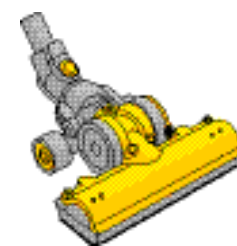

G

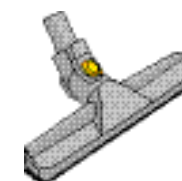

I

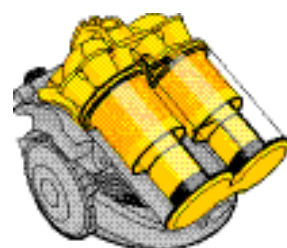

B



F



H

GB Box contents
A Telescopic wand, B Machine.

FR Contenu de l'emballage
A Tube télescopique, B Aspirateur.

C Brush tool, D Crevice tool, E Stair tool, F Hose.

C Brosse, D Suceur plat, E Petit suceur, F Flexible.

G Turbine head, H Mini Turbine head (selected models only - attach adapter provided before use).

G Turbine head, H Mini turbine head (sur certains modèles uniquement - fixer l'adaptateur fourni avant utilisation).

I Hard floor tool (selected models only).

I Brosse spéciale sols durs.

DE	Lieferumfang A Teleskoprohr, B Staubsauger.	C Bürstdüse, D Fugendüse, E Polsterdüse, F Schlauch.	G Turbinendüse, H Mini Turbinendüse (als Zubehör erhältlich, entsprechenden Adapter nutzen).	I Parkettdüse.
NL	Inhoud A Telescopische buis, B Machine.	C Borstel, D Kierenzuiger, E Trapaccessoire, F Slang.	G Turbine Head, H Mini turbine head (Alleen bij bepaalde modellen. Gebruik met het bijgeleverde verbindingsstuk).	I Parketborstel.
ES	Contenido A Empuñadura extensible, B Máquina.	C Cepillo plumero, D Rinconera, E Accesorio para tapicerías, F Manguera.	G Turbine head, H Mini turbine head (Sólo en los modelos indicados - Fije el adaptador suministrado antes de usarlo).	I Cepillo de parquet.
IT	Contenuto della confezione A Tubo telescopico, B Aspirapolvere.	C Bocchetta per mobili, D Bocchetta a lancia, E Bocchetta piatta, F Tubo flessibile.	G Spazzola Turbine head, H Mini Turbospazzola (solo con alcuni modelli, da usare con l'adattore).	I Spazzola parquet.
PT	Conteúdo A Empunhadura extensível, B Máquina.	C Escova, D Acessório para o pó, E Acessório para tapeçaria, F Mangueira.	G Turbine head, H Mini turbine head (Apenas nos modelos indicados - Fixe o adaptador fornecido antes de usar).	I Escova de parquet.
DK	Indhold A Forlænger håndtag, B Maskine.	C Børste-, D Fuge-, E Møbelmundstykke, F Slange.	G Turbinemundstykke, H Mini turbinemundstykke (kun udvalgte modeller - påsæt anbefalede adaptor før brug).	I Parketmundstykke.
FI	Laatikon sisältö A Teleskooppivarren säätö kädensijassa, B Imuri.	C Harjasuutin, D Rakosuutin, E Porras-suutin, F Letku.	G Turbiinisulake, H Mini turbiinisulake (vain osassa malleja - liitä mukana oleva sovitin ennen käyttöä).	I Parkettisulake.
NO	Eskens innhold A Forlengbar stav, B Maskin.	C Børste, D Fugemunnstykke, E Trappe- og møbelmunnstykke, F Slange.	G Turbin munnstykke, H Mini turbin munnstykke (bare på utvalgte modeller - Fest adapteren som kommer med før bruk).	I Parkett munnstykke.
RU	Комплектация A Выдвижная трубка, B Прибор.	C Насадка, D Щелевая насадка, E Насадка для уборки лестниц, F Шланг.	G-ТУРБОЩЕТКА, H- МИНИ ТУРБОЩЕТКА (ТОЛЬКО ИЗБРАННЫЕ МОДЕЛИ-ИСПОЛЬЗУЙТЕ АДАПТОР, ВХОДЯЩИЙ В КОМПЛЕКТ, ПЕРЕД УПОТРЕБЛЕНИЕМ).	I ЩЕТКА ДЛЯ ТВЕРДЫХ ПОКРЫТИЙ.
PL	Zawartość opakowania A Rura teleskopowa, B Część główna odkurzacza.	C Szczotka, D Końcówka szczelinowa, E Szczotka do schodów, F Wąż elastyczny.	G Ssawka turbinowa, H Mała ssawka turbinowa (tylko w wybranych modelach- przed użyciem zastosować załączony adaptor).	I Ssawka do podłóg.
CZ	Balení obsahuje A Teleskopickou rukojeť, B Vysavač.	C Hubici s kartáčem, D Štěrbinovou hubici, E Malou podlahovou hubici, F Hadici.	G Hubice Turbine Head, H Hubice Mini Turbine Head (Pouze u vybraných modelů - před použitím nasadit adaptér).	I Hubice na hladké podlahy.
TR	Kutunun içindekiler A Açılabilir sap, B Makine.	C Fırça, D Uzun aparat, E Merdiven aparatı, F Hortum.	G Turbin başlık, H Mini turbin başlık (sadece seçilmiş modeller için- kullanmadan önce ara bağlantı aparatını takınız).	I Sert zemin aparatı.
GR	Περιεχόμενο συσκευασίας A Πτυσσόμενος βραχίονας, Β Σώμα συσκευής (το μηχάνημα).	С Βούρτσα, D Εργαλείο για γωνίες και χαραμάδες, E Εργαλείο για σκάλες, F Ελαστικός σωλήνας.	G Κεφαλή τουρπίνας, H μικρή κεφαλή τουρπίνας (επιλεγμένα μοντέλα μόνο-εφαρμόστε το adaptor πριν από τη χρήση).	I Εργαλείο για σκληρές επιφάνειες.

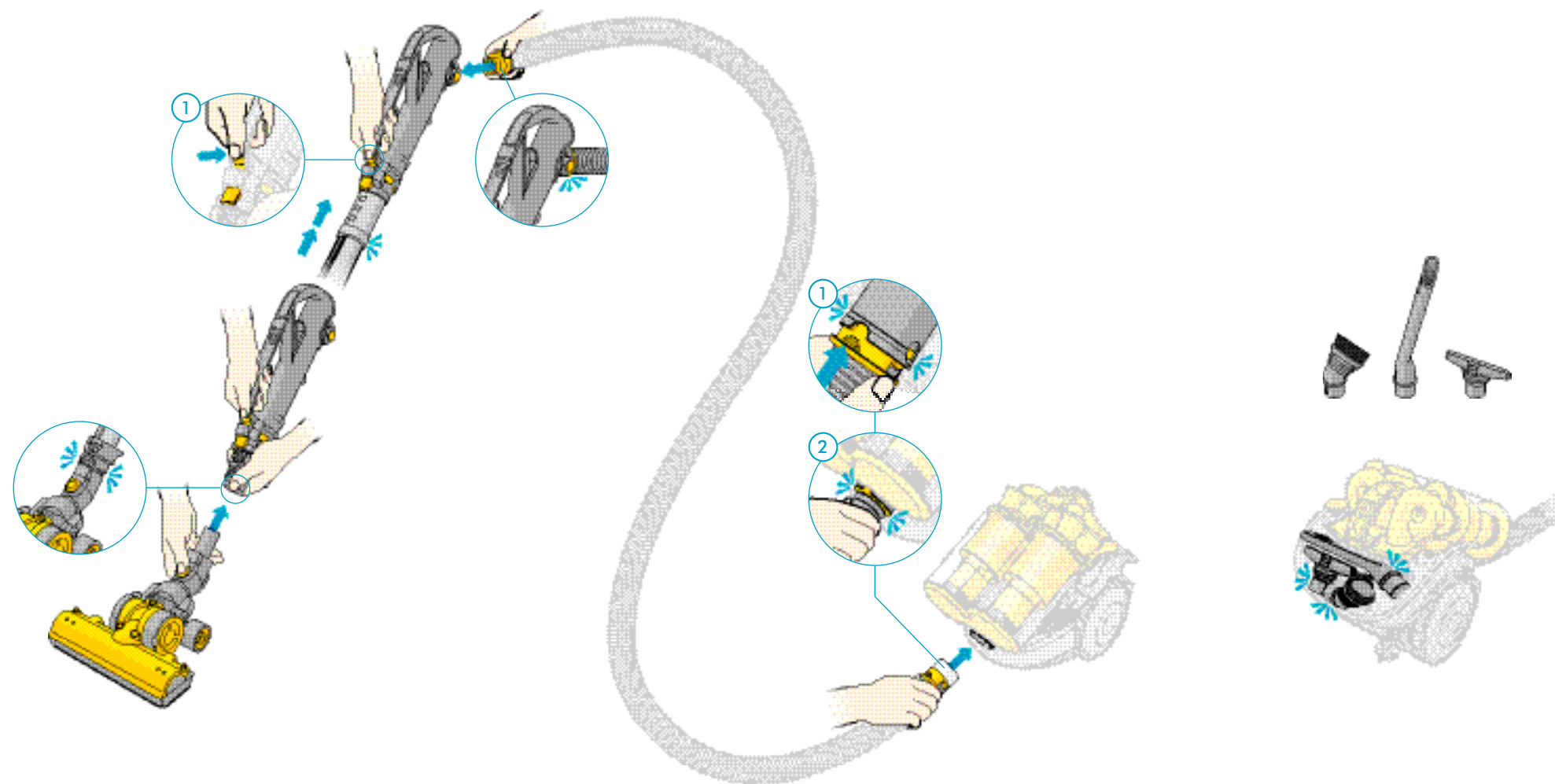

UK Assembly

Clip the floor tool into the wand. Press catch 1 to release and extend it until the wand cuffs click.

FR Assemblage

Attacher la brosse au tube. Appuyer sur le bouton 1 pour allonger le tube télescopique.

Clip the hose into the wand.

Attacher le flexible à la poignée.

1 Align cuff and pins. 2 Clip hose into machine.

1 Aligner les clips avec les encoches. 2 Clipper pour attacher le flexible à l'aspirateur.

Click the tools on to the machine.

Positionner les accessoires sur l'aspirateur.

DE	Zusammensetzen des Dyson Stecken Sie das Teleskoprohr in die Bodendüse, bis die Verriegelung einrastet. Drücken Sie den Schnapper 1, um das Teleskoprohr auszuziehen.	Schlauch in Rohrgriff einstecken.	1 Richten Sie die Manschette und Stifte aus. 2 Stecken Sie das Ende des Schlauchs in den Schlaucheinlass.	Zubehör am Staubsauger anbringen.
NL	Montage Bevestig de vloerzuigmond aan de buis. Druk op knopje 1 om deze uit te trekken.	Klik de slang vast aan de buis.	1 Breng de verbindingsring van de slang in een lijn met de uitsparingen. 2 Bevestig de slang aan de machine.	Klik de hulpstukken vast aan de machine.
ES	Montaje Ensamble el cepillo en la empuñadura. Apriete el botón 1 para extenderlo.	Inserte la manguera en la empuñadura.	1 Alinie la manguera y las guías. 2 Conecte la manguera en la máquina.	Coloque los accesorios en la aspiradora.
IT	Montaggio Inserire la spazzola nel tubo. Premere il bottone 1 per estendere il tubo.	Inserire il tubo flessibile nel tubo telescopico.	1 Allineare il tubo con l'innesto. 2 Inserire il tubo flessibile nell'aspirapolvere.	Inserire le bocchette nell'aspirapolvere.
PT	Montagem Monte a escova na empunhadura. Aperte o botão 1 para estende-lo.	Monte a mangueira na empunhadura.	1 Alinhe a mangueira e as guias. 2 Coloque a mangueira na máquina.	Coloque os acessórios na máquina.
DK	Samling Sæt mundstykke sammen med håndtag. Tryk knap 1 for at forlænge.	Sæt slange sammen med håndtag.	1 Tilpas ring og trykknapper. 2 Klik slangen fast på maskinen.	Klik tilbehør på maskinen.
FI	Kokoaminen Kiinnitä lattiasuulake imuputkeen. Paina nappia 1 pituuden säätämiseksi.	Kiinnitä letku teleskooppivarteen.	1 Tarkista että kiinnikkeet ovat oikeassa kohdassa. 2 Kytke letku imuriin.	Kiinnitä suulakkeet imuriin.
NO	Montering Kobl munnstykket til staven. Press knapp 1 for å forlenge.	Kobl slangen til den forlengbare staven.	1 Still "cuff" og "pins" direkte mot hverandre. 2 Kobl slangen til støvsugeren.	Fest verktøyene på maskinen.
RU	Сборка Присоедините насадку к трубке. Нажмите клавишу 1, чтобы вытянуть трубку.	Присоедините шланг к трубке.	1 Выровняйте манжет соединения шланга. 2 Подсоедините шланг к прибору.	Присоедините маленькие насадки к прибору.
PL	Zmontowanie Przypiąć szczotkę podłogową do rury teleskopowej. Nacisnąć przycisk 1 w celu przedłużenia trzonu rury teleskopowej.	Przypiąć węża elastycznego do rury teleskopowej.	1 Ustawić w linii prostej mankiety i sztyfty. 2 Przypiąć węża elastycznego do głównej części odkurzacza.	Dołączyć szczotki dodatkowe.
CZ	Sestavení Zasuňte podlahovou hubici do rukojeti. Zmačknutím tlačítka 1 můžete rukojeť prodloužit.	Zasuňte hadici do rukojeti.	1 Nastavte koncovku do správné polohy. 2 Zacvakněte hadici do vysavače.	Připevněte příslušenství na vysavač.
TR	Kurulum Yer aparatını sap'a takınız. Uzatmak için 1 düğmesine basınız.	Hortumu sap'a takınız.	1 Tutucu ve uçları denk getiriniz. 2 Hortumu makineye oturtunuz.	Aparatları makineye takınız.
GR	Συναρμολόγηση Συνδέστε το εργαλείο δαπέδου στο βραχίονα. Πατήστε το μάνδαλο 1 για να απελευθερώσετε και να εκτείνετε το βραχίονα μέχρι να ασφαλίσει.	Συνδέστε τον ελαστικό σωλήνα στο βραχίονα.	1 Ευθυγραμμίστε το περιστόμιο και τις ακίδες. 2 Συνδέστε τον ελαστικό σωλήνα στο μηχάνημα.	Τοποθετήστε τα εργαλεία στη θέση τους, πάνω στο μηχάνημα.

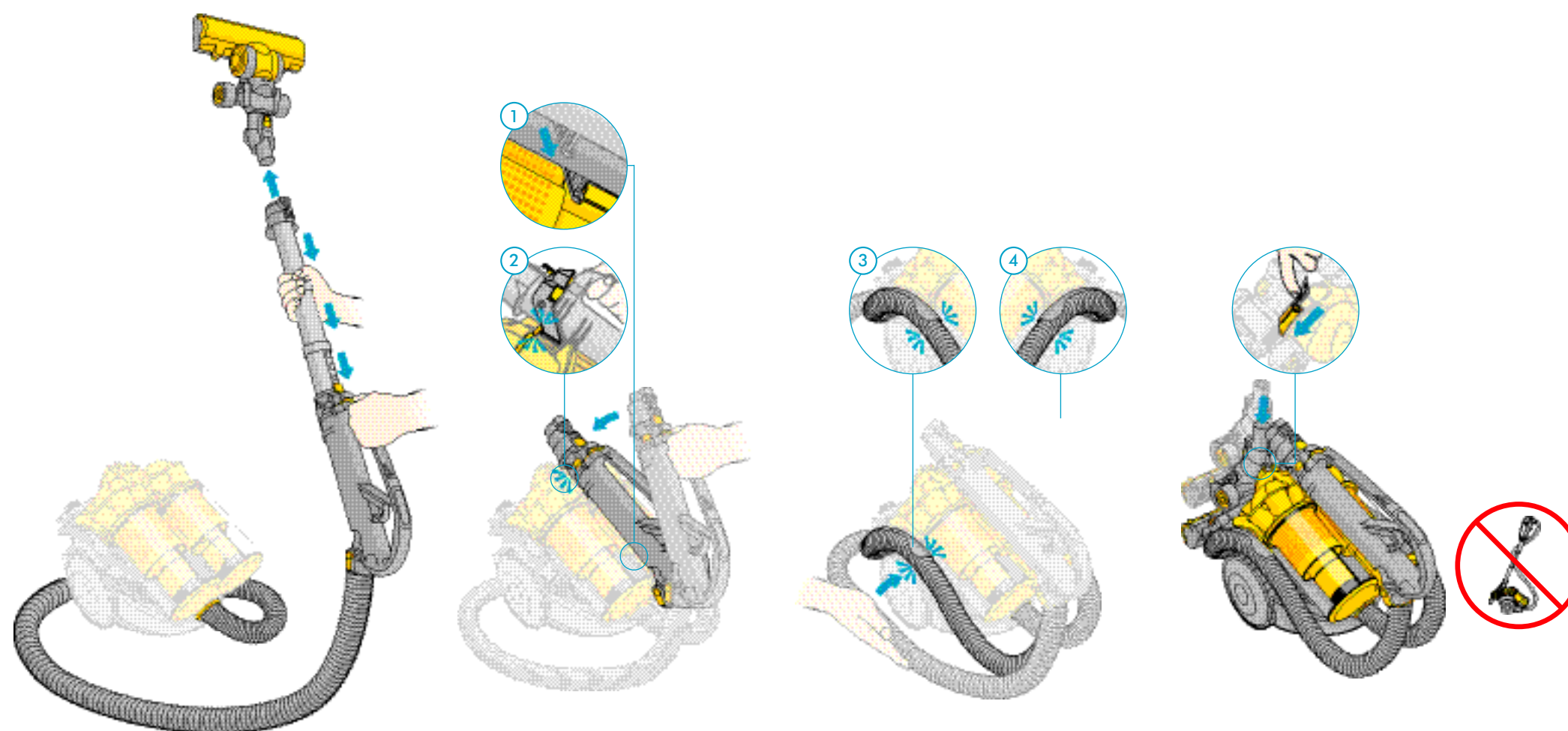

UK Storage
Remove the floor tool from the wand. Compact the wand.

FR Rangement
Enlever la brosse du tube. Rétracter le tube.

Clip catch 1 between bins then press catch 2 to click into place.

Attacher la partie 1 entre les collecteurs, puis appuyer pour attacher la partie 2.

Loop the hose around the machine. Clip the hose into sides 3 and 4.

Enrouler le flexible autour de l'aspirateur. Attacher le flexible sur les côtés 3 et 4.

Slide the floor tool into the parking yoke. Do not park wand in an upright position.

Glisser la brosse dans la fente de la position parking. Ne pas ranger le tube et la brosse en position parking.

DE	Aufbewahrung Nehmen Sie die Bodendüse vom Teleskoprohr ab. Schieben Sie das Teleskoprohr zusammen.	Stecken Sie den Schapper 1 zwischen die Behälter. Drücken Sie dann Schnapper 2, um das Teleskoprohr einrasten zu lassen.	Legen Sie den Schlauch um den Staubsauger. Stecken Sie den Schlauch in die Seitenhalterungen 3 und 4.	Schieben Sie die Bodendüse in die Parkposition. Das Teleskoprohr zur Aufbewahrung immer zusammenschieben.
NL	Het opbergen van het toestel Verwijder de vloerzuigmond van de buis. Schuif de buis in.	Klik klepje 1 tussen de 2 reservoirs en druk dan op klepje 2 om het terug op zijn plaats te brengen.	Plaats de slang rond de achterkant van de stofzuiger en bevestig de slang aan zijden 3 en 4.	Laat de vloerzuigmond in het gleufje van de parkeerstand glijden. Berg de buis niet op in een verticale positie.
ES	Para guardar la aspiradora Quite los accesorios de la empuñadura. Recoja la empuñadura retráctil.	Coloque la pestaña 1 entre los cubos y pulse la pestaña 2 para conectar la empuñadura en su sitio.	Enrolle la manguera alrededor de la máquina. Enganche la manguera en las partes 3 y 4.	Coloque el cepillo en la posición de parking. No deje el tubo telescópico en posición vertical.
IT	Dopo l'uso Rimuovere la spazzola dal tubo. Accorciare il tubo.	Agganciare il tasto 1 tra i contenitori, quindi premere il tubo nell'alloggiamento 2.	Arrotolare il tubo intorno all'apparecchio. Inserire il tubo nei lati 3 e 4.	Far scorrere la spazzola nell'alloggiamento. Non riporre il tubo telescopico in verticale.
PT	Para guarda-la máquina Retire os acessórios do tubo. Recolha o tubo.	Coloque a patilha 1 entre os recipientes e pressione a patilha 2 para introduzir o punho no seu lugar.	Enrole a mangueira em redor da máquina. Enganche a mangueira nas partes 3 e 4.	Coloque a escova na posição de parking. Não coloque o tubo em posição vertical.
DK	Opbevaring Afmontér mundstykket fra håndtag. Slå røret sammen.	Klik knap 1 mellem beholderne og tryk på knap 2 for at klikke på plads.	Vikl slange rundt om maskine. Klik slange ind i siderne 3 og 4.	Sæt mundstykke i parkeringen. Parker ikke håndtaget i opretstående position.
FI	Säilytys Irrota lattiasuulake imuputkesta. Siirrä imuputki lyhimpään asentoonsa liu'uttamalla kahvaa.	Kiinnitä pidike 1 säiliöiden väliin ja 2 naksauta imuputki paikalleen.	Kierrä letku laitteen ympärille. Kiinnitä letku sivuille 3 ja 4.	Laita laittiasuulake varastointipidikkeeseen. Älä laita säilytyksessä imuputkea pystyasentoon.
NO	Lagring Fjern munnstykket fra teleskoprøret. Trykk sammen teleskoprøret.	Fest klemme 1 mellom beholderne deretter press klemme 2 på plass.	Kveil ledningen rundt maskinen. Fest slangen til side 3 og 4.	Fest munnstykket i holderen på støvsugeren. Ikke fest Teleskoprøret i 'utslått' og oppreist stilling.
RU	Хранение Отсоедините основную насадку от всасывающей трубки. соберите всасывающую трубку.	Нажмите на защелку 1 между контейнерами, затем для фиксации нажмите защелку 2.	Обмотайте шланг вокруг корпуса пылесоса и закрепите его по бокам 3,4	Зафиксируйте насадку в парковке. Не закрепляйте ручку в вертикальном положении.
PL	Przechowywanie Wyjąć szczotkę podłogową z rury teleskopowej. Złożyć rurę teleskopową.	Wcisnąć przycisk 1 między pojemniki a następnie przycisk 2 w celu ustawienia rękojeści we właściwej pozycji.	Okręcić węża elastycznego wokół głównej części odkurzacza. Przyjąć węża elastycznego po obu stronach odkurzacza w pozycji 3 i 4.	Ustawić szczotkę podłogową w pozycji parkowania. Nie pozostawiać drążka w pozycji pionowej.
CZ	Ukládání vysavače Sundejte příslušenství z rukojeti. Stlačte rukojeť.	Zasuňte západku 1 mezi nádoby na prach až rukojeť 2 zapadne na své místo.	Zatočte hadici kolem vysavače. Připněte hadici na boky 3 a 4.	Zasuňte podlahovou hubici do odkládacího držáku. Neukládejte rukojeť ve vzpřímené pozici.
TR	Depolama Yer aparatını tutamaktan çıkartınız. Tutamağı küçültünüz.	Tutucu 1'li hazneler arasına tutturunuz daha sonra tutucu 2'yi yerine oturtunuz.	Hortumu makineye dolayınız. Hortumu 3 ve 4 yanlarına tutturunuz.	Yer aparatını park etme tarafına kaydırınız. Tutacağı dik durumda saklamayınız.
GR	Αποθήκευση Βγάλετε το εργαλείο δαπέδου από το βραχίονα. Συμπύξτε το βραχίονα.	Τοποθετήστε το μάνδαλο 1 ανάμεσα στους κάδους και πατήστε το μάνδαλο 2 για να εφαρμόσει στη θέση του.	Τυλίξτε τον ελαστικό σωλήνα γύρω από το μηχάνημα. Τοποθετήστε τον ελαστικό σωλήνα στις πλευρές 3 και 4.	Σύρετε το εργαλείο δαπέδου μέσα στην υποδοχή του. Μην αφήνετε το βραχίονα όρθιο.



UK Vacuuming

Extend the cable up to the red tape. Press the on/off button to start or stop the machine.

FR Mise en route de l'aspirateur

Tirer le câble d'alimentation jusqu'au trait rouge. Appuyer sur le bouton Marche / Arrêt pour faire fonctionner l'aspirateur.

To adjust wand length, press catch 1 to slide handle.

Pour déployer le tube télescopique, appuyer sur le bouton 1.

The floor tools fit the end of the wand.

La brosse s'adapte à la poignée.

Empty the clear bins as soon as either one reaches the MAX mark (see page 16).

Vider les collecteurs dès que l'un des deux a atteint le niveau maximum indiqué (Voir page 16).

DE	Gebrauch Ihres Dyson Bitte das Kabel bis zur roten Markierung ausziehen. Zur Inbetriebnahme drücken Sie bitte den Ein-/Aus-Schalter.	Um das Teleskoprohr auf die gewünschte Länge einzustellen, Schnapper 1 drücken und am Rohrgriff ziehen.	Bodendüsen können am Teleskoprohr, Handgriff oder Schlauch genutzt werden.	Wird die MAX-Markierung bei einem der beiden Auffangbehälter erreicht, bitte beide Behälter entleeren (siehe Seite 16).
NL	Stofzuigen Trek de kabel uit tot de rode band. Druk de aan/uit knop in om de machine te starten.	Om buislengte aan te passen, druk op klepje 1 om de handgreep te schuiven.	De borstels passen aan de telescopische buis, de handgreep en de slang.	Leeg de reservoirs als een van de twee het MAX niveau bereikt (Zie pagina 16).
ES	Para aspirar Extienda el cable hasta la señal roja. Apriete el botón on/off para encender la máquina.	Para ajustar la longitud de la empuñadura, presione el interruptor 1 de forma que el mango se pueda mover.	El cepillo se fija al final de la empuñadura.	Vacíe el cubo cuando la suciedad recogida llegue a la marca de MAX (Ver página 16).
IT	Funzionamento Svolgere il cavo fino al segno rosso. Premere il bottone on/off.	Premere il tasto 1 per regolare il tubo telescopico alla lunghezza desiderata.	La spazzola può essere posta sul tubo telescopico, sull'impugnatura e sul tubo flessibile.	Svuotare i contenitori quando uno dei due raggiunge il segno MAX (Vedere pagina 16).
PT	Para aspirar Puxe o cabo até ao sinal vermelho. Aperte o botão on/off para acendê-la máquina.	Para ajustá-lo comprimento da empunhadura, pressione o interruptor 1 de jeito que a asa se possa mover.	A escova pode fixar-se no tubo telescópico.	Esvazie o balde quando a sujidade alcançar a marca de MAX (Ver página 16).
DK	Støvsugning Træk ledningen forsigtigt ud til det røde mærke kan ses. Tryk tænd/Sluk knap for at starte maskinen.	For at tilpasse håndtagets længde, tryk på knap 1 for at forlænge.	Tilbehør passer til rør, håndtag og slange.	Tøm beholdere når en af dem når MAX. (se side 16).
FI	Imurointi Vedä virtajohto ulos imurista punaiseen merkin asti. Käynnistä imuri painamalla On/off-painiketta.	Putken pituutta voit säätää painamalla pidikettä 1 ja liu'uttamalla kahvaa.	Lattiasulakkeet sopivat imuputkeen, imuputken kahvaan ja letkuun.	Tyhjennä säiliöt kun jokin niistä ylittää MAX-merkin (Katso sivulta 16).
NO	Støvsugning Dra ledningen helt ut inntil den røde tapen vises. Press av/på knappen for å skru på støvsugeren.	For å justere lengden på staven, press låsmekanisme 1.	Munnstykket passer til staven, håndtaket og slangen.	Tøm beholderene når MAX-merket er nådd (se side 16).
RU	Эксплуатация вытяните шнур до красной маркировки. Нажмите ON/OFF для включения прибора.	Нажмите защелку 1 для регулировки длины трубок.	присоедините насадку к трубке, к рукоятке или к шлангу.	Очистите контейнер когда индикатор окажется на максимальной отметке (См.стр.16).
PL	Odkurzanie Wyciągnąć kabel w całości aż do pokazania się czerwonej taśmy. Naciśnąć przycisk on/off aby włączyć lub wyłączyć odkurzacz.	Aby wyregulować długość rury teleskopowej, nacisnąć przycisk 1 i przesunąć trzon rury teleskopowej.	Szczotki podłogowe pasują do rury teleskopowej, rękojeści oraz węża elastycznego.	Opróżniać pojemniki kiedy wypełnią się one do poziomu MAX (Patrz str. 16).
CZ	Vysávání Kabel vytáhněte až po červenou značku. Zmačknutím tlačítka on/off zapnete vysavač.	Délku rukojeti nastavíte zmačknutím tlačítka 1.	Podlahové hubice lze nasadit na rukojeť, hadici i trubku.	Nádobu vyprázdněte po naplnění na značku MAX (Viz strana 16).
TR	Süpürme Kabloyu kırmızı çizgiye kadar uzatınız. On/ off düğmesine basarak makineyi çalıştırınız.	Tutucu uzunluğunu ayarlamak için 1 tutucusuna basarak sapı kaydırınız.	Yer aparatı sap'a, sap tutucusuna ve hortuma takılabilir.	Hazneleri herhangi biri MAX işaretine ulaşınca boşaltınız (Sayfa 16'ya bakınız).
GR	Σκούπισμα Εκτείνετε τελείως το καλώδιο μέχρι την κόκκινη ταινία. Πατήστε On/Off για να θέσετε σε λειτουργία/να σβήσετε το μηχάνημα.	Για να ρυθμίσετε το μήκος του βραχίονα, πατήστε το μάνδαλο 1 στη λαβή.	Τα εργαλεία δαπέδου τοποθετούνται στο άκρο του βραχίονα.	Αδειάζετε και τους δύο κάδους μόλις ο ένας από αυτούς φθάσει στο σημείο "Max" (βλ.σελ. 16).

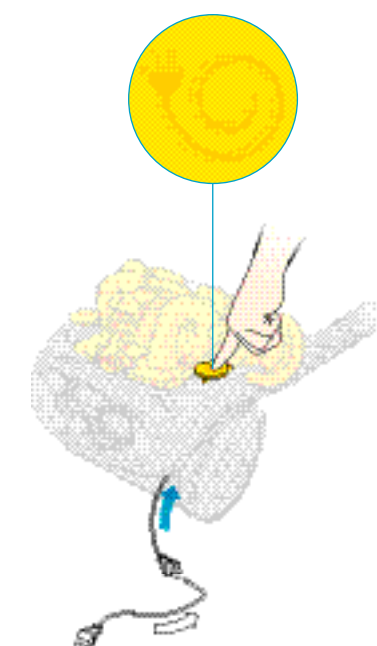

UK The tools clean upholstery, curtains and stairs.

The tools fit the wand and hose.

Hold down the cable rewind button to rewind the cable.

FR Les accessoires nettoient tissus d'ameublement, rideaux et escaliers.

Les accessoires s'adaptent sur le tube télescopique et le flexible.

Pour ranger le câble d'alimentation, maintenir le bouton de l'enrouleur appuyé.

DE	Zubehör zur Reinigung von Polstermöbeln, Vorhängen und Treppen.	Zubehör kann am Teleskoprohr und Schlauch genutzt werden.	Um das Kabel aufzuwickeln, drücken Sie den Schalter für die Kabelaufwicklung.
NL	De accessoires zijn er om de bank, de trap en gordijnen schoon te maken.	De accessoires passen aan de telescopische buis en de slang.	Om de kabel op te rollen, houd de oprolschakelaar ingedrukt.
ES	Los accesorios sirven para limpiar tapicerías, cortinas y escaleras.	Los accesorios se pueden fijar al final del tubo y en la manguera.	Pulse el botón para recoger el cable.
IT	Le bocchette vanno utilizzate per divani, tende e scale.	Le bocchette possono essere poste sul tubo telescopico e sul tubo flessibile.	Premere il bottone per riavvolgere il cavo.
PT	Os acessórios servem para limpar tapeçarias, cortinas e escadas.	Os acessórios podem fixar-se na empunhadura e na mangueira.	Pulse o botão para recolher o cabo.
DK	Tilbehør rengører møbler, gardiner og trapper.	Tilbehør passer til rør og slange.	Hold ledningsoprul knappen nede for at trække ledningen ind.
FI	Lisävarusteilla voit imuroida sisustustekstiilit, verhot ja portaat.	Lisävarusteet sopivat imuputkeen ja letkuun.	Kelaa johto laitteen sisään painamalla kelausnappia.
NO	Verktøyene rengjør møbler, gardiner og trapper.	Munnstykket passer til staven, og slangen.	Press opprullingsknappen og hold den nede for å rulle opp ledningen.
RU	Аксессуары предназначены для чистки мягкой мебели, штор и ступенек.	Аксессуары можно присоединить к трубке или шлангу.	Для смотки электрошнура нажмите специальную клавишу.
PL	Szczotki dodatkowe nadają się do czyszczenia tapicerki, zasłon i schodów.	Szczotki dodatkowe pasują do rury teleskopowej, oraz węża elastycznego.	W celu zwinięcia kabla należy wcisnąć przycisk przewijania.
CZ	Příslušenství se používá pro vysávání čalounění, záclon, závěsů a schodů.	Příslušenství lze nasadit na rukojef, hadici i trubku.	Zmačknutím tlačítka navíjení se navine síťová žhůra do vysavače.
TR	Aparatlar yüksek yerleri, perdeleri ve merdivenleri temizler.	Aparatlar tutma sapına ve hortuma takılabilir.	Kabloyu geri sarmak için geri sarma butonuna basınız.
GR	Τα εργαλεία καθαρίζουν ταπεσαρίες, κουρτίνες, σκάλες.	Τα εργαλεία τοποθετούνται στο βραχίονα και στον ελαστικό σωλήνα.	Για να τυλίξετε το καλώδιο, πατήστε και κρατήστε πατημένο το κουμπί τυλίγματος καλωδίου.

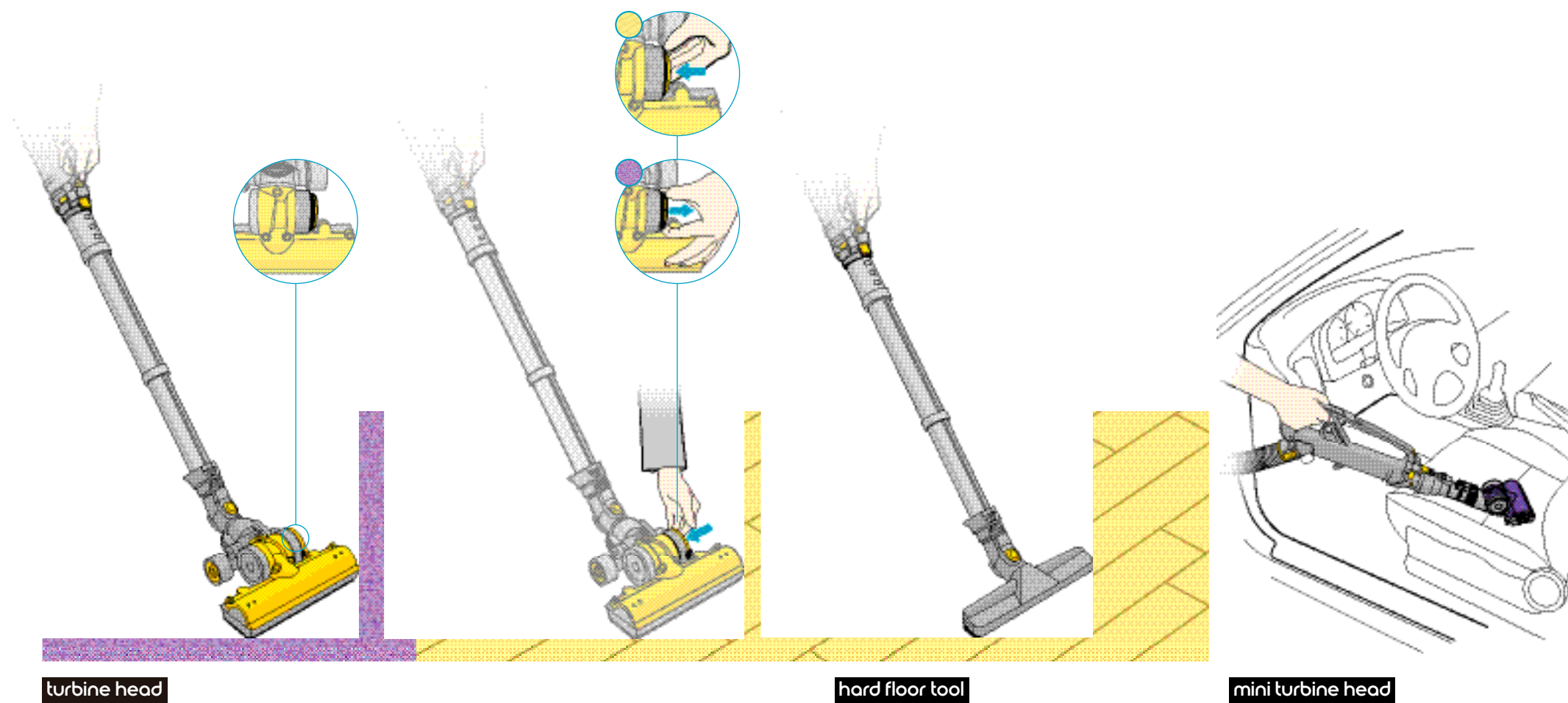

turbine head

hard floor tool

mini turbine head

UK Tools

Check the turbine head is on the correct setting for your floor.

FR Accessoires

Vérifier que la brosse Turbine head soit dans la position adaptée à votre type de sol.

For hard floors, press the button in firmly to turn the brushbar off. For carpets, pull the button out.

Sur sols durs, appuyer fermement sur le bouton pour désactiver la brosse rotative. Pour les tapis / moquettes, tirer sur le bouton.

(Selected models only): cleans hard floors gently.

Brosse spéciale sols durs - nettoie en douceur les sols durs.

(Selected models only): picks up pet hair from confined spaces.

Mini turbine Head (sur certains modèles uniquement) - élimine les poils d'animaux dans les endroits confinés.

DE	Verwendung des Zubehörs Prüfen Sie, ob die Turbinendüse zur Reinigung Ihres Bodenbelags richtig eingestellt ist.	Zur Reinigung von Hartböden drücken Sie den Knopf, um die Bürstwalze auszuschalten. Ziehen Sie am Knopf, um die Turbinendüse auf Teppichreinigung umzuschalten.	Parkettdüse - für alle empfindlichen Hartböden.	Mini Turbinendüse (als Zubehör erhältlich) - entfernt Haare von Polsterstoffen.
NL	Accessoires Controleer of de turbine head in de juiste stand staat voor uw vloer.	Druk de knop aan de zijkant in om de roterende borstel uit te zetten voor het gebruik op harde vloeren. Voor gebruik op tapijten, trek de knop uit.	Parketborstel - maakt kwetsbare vloeren zorgvuldig schoon.	Mini turbine (alleen bij bepaalde modellen) - verwijdert dierenharen uit kleine ruimtes.
ES	Accesorios Compruebe que el turbine head esté en la posición que corresponda con el tipo de suelo.	Para suelos duros, pulse el botón para bloquear el cepillo giratorio. Para alfombras, tire del botón hacia fuera.	Cepillo de parquet - Limpia suelos duros suavemente.	Mini turbine head (Sólo en los modelos seleccionados) Recoge pelos de animales de espacios reducidos.
IT	Accessori Controllare che la spazzola sia nella posizione corretta per il pavimento.	Per i pavimenti, premere il tasto per disattivare la spazzola. Per i tappeti estrarre il bottone	Spazzola parquet pulisce delicatamente parquet e pavimenti.	Mini Turbospazzola (solo con alcuni modelli) raccoglie i peli di animali negli spazi angusti.
PT	Acessórios Comprove se a Turbine Head está na posição correspondente ao tipo de piso.	Para pisos duros, pressione o botão para bloquear a escova giratória. Para alcatifas, puxe o botão para fora.	Escova de parquet - Limpa pavimentos duros suavemente.	Mini turbine head (Apenas nos modelos indicados) Recolhe pêlos de animais de espaços reduzidos.
DK	Tilbehør Kontroller at turbinemundstykket er sat til den rigtige gulvtype.	For hårde gulve, tryk knappen ind for at slå børstestangen fra. For tæpper, træk knappen ud.	Parketmundstykke - rengører skånsomt glatte gulve.	Mini turbinemundstykke (kun udvalgte modeller) - opsamler dyrehår fra smalle steder.
FI	Suulakkeet Tarkista Turbiini-suulakkeen asetus lattian pintamateriaalin mukaan.	Koville pinnoille, paina painiketta tiukasti, jotta pyörivä harjas kytkeytyy pois päältä. Matoille, vedä painiketta ulospäin.	Parkettisuulake - puhdistaa kovia pintoja hellävaraisesti	Mini turbiinisulake (vain osassa malleja) - poimii eläintenkarvoja rajatuilta alueelta.
NO	Verktøy Sjekk at turbinhodet er korrekt innstilt for ditt gulv.	Til harde gulv må du trykke knappen hardt inn for å slå børstestangen av. Til tepper skal du trekke knappen ut.	Parkett munnstykke - Skånsom rengjøring av parketter og harde gulv.	Mini turbin munnstykke (bare på utvalgte modeller) - ideelt til å fjerne dyrehår og fibre fra små steder som møbler, trapper og biler.
RU	Насадки Убедитесь, что турбонасадка установлена правильно	Для чистки твердых напольных покрытий нажмите рычаг для отключения щетки. Для чистки ковра вытяните рычаг.	ЩЕТКА ДЛЯ ТВЕРДЫХ ПОКРЫТИЙ - ТЩАТЕЛЬНО ОЧИЩАЕТ ЗАГРЯЗНЕННЫЕ ПОЛЫ.	МИНИ ТУРБОЩЕТКА (ТОЛЬКО ИЗБРАННЫЕ МОДЕЛИ) - СОБИРАЕТ ШЕРСТЬ ИЗ ТРУДНО ДОСТУПНЫХ МЕСТ.
PL	Ssawki Upewnij się, czy ustawienie turbine head jest odpowiednie dla Twojej podłogi.	Do sprzątania twardych powierzchni należy wcisnąć przycisk, aby wyłączyć turboszczotkę. Do czyszczenia dywanów, przycisk powinien być wyciągnięty.	Ssawka do podłóg – delikatnie czyści podłogi.	Mała ssawka turbinowa (tylko w wybranych modelach) – usuwa sierść zwierząt z ograniczonych powierzchni.
CZ	Příslušenství Zkontrolujte, zda je hubice přepnuta na odpovídající typ podlahy.	Před vysáváním hladkých podlah vypněte rotaci kartáče stisknutím tlačítka. Na vysávání koberců tlačítko vytáhněte zpět.	Hubice na hladké podlahy- šetrně vysává hladké plochy.	Mini turbine head (pouze u vybraných modelů) – dokonale vysává srst po domácích zvířatech.
TR	Aparatlar Turbin Başlığın ayarının zemine uygun olup olmadığını kontrol ediniz.	Sert zeminlerde fırçayı durdurmak için butona basınız.	Sert zemin aparatı – sert zeminleri nazikçe temizler.	Mini turbin başlık (sadece seçilmiş modeller için)- dar ve küçük alanlardan hayvan tüylerini toplar.
GR	Εργαλεία Ελέγξτε αν η turbine head είναι στη σωστή θέση για το πάτωμα σας.	Για σκληρό πάτωμα, σπρώξτε μέσα το κουμπί για σταμάτησει το brushbar. Για χαλιά τραβήξτε το κουμπί έξω.	Εργαλείο για σκληρές επιφάνειες- καθαρίζει απαλά σκληρές επιφάνειες.	Μικρή κεφαλή τουρπίνας (επιλεγμένα μοντέλα μόνο-Μαζεύει τρίχες των ζώων από δύσκολους χώρους.

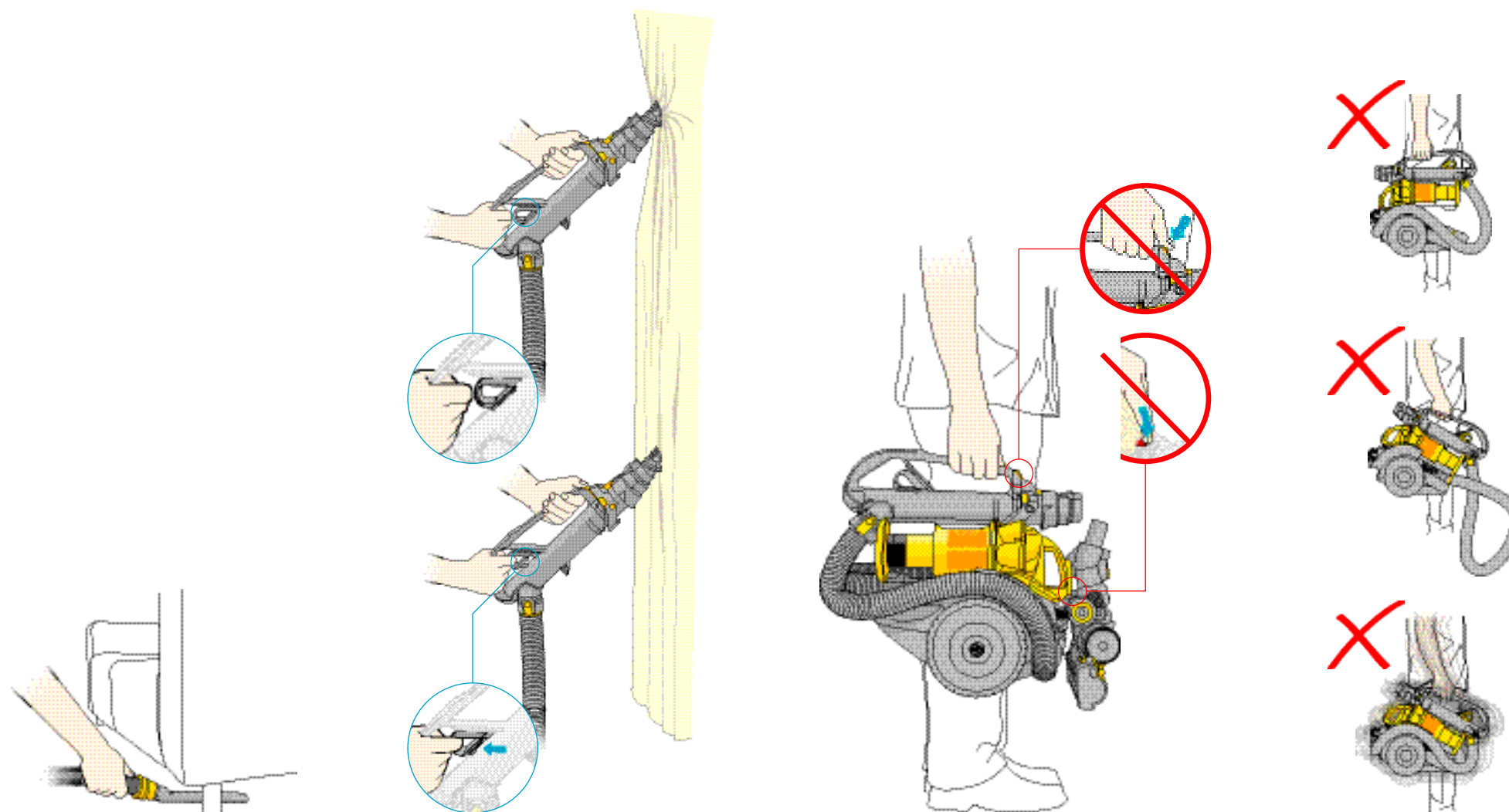

UK Reaches nooks and crannies.

FR Permet d'atteindre les recoins et d'aspirer dans les fentes.

For loose fabrics pull the trigger and hold to reduce suction.

Tirer sur la gâchette de régulation de l'aspiration pour nettoyer les rideaux et tissus d'ameublement.

Carrying

Do not press the cyclone release catch or wand release catch while carrying.

Déplacer l'aspirateur

Pendant le transport, ne pas appuyer sur les boutons qui dégagent les collecteurs ou la poignée.

Ensure the cyclone pack and handle are firmly secured to the base. Ensure the hose has clicked into place on both sides. Do not shake the machine.

S'assurer que les collecteurs et la poignée sont bien attachés à la base. S'assurer que le flexible est bien en place des deux côtés. Ne pas secouer l'aspirateur.

DE	Fugendüse reinigt schwer zugängliche Ecken und Winkel.	Ziehen Sie den Saugkraftregler, um die Saugkraft für das Saugen von Vorhängen und Polstern zu reduzieren.	Transport des Gerätes Betätigen Sie nicht die Behälter- oder Teleskoprohrentnahmeverrichtung, während Sie den Staubsauger tragen.	Stellen Sie sicher, dass Behälter sowie Handgriff am Staubsauger befestigt sind und dass der Schlauch an beiden Seiten eingerastet ist. Den Staubsauger nicht schütteln.
NL	Bereikt hoekjes en gaatjes.	Houd de trekker op de handgreep ingedrukt voor gebruik op gordijnen.	Het dragen van de stofzuiger Bij het dragen van de machine, druk niet op de klepjes dat de cyclonen of de buis losmaken.	Zorg ervoor dat de cyclonen en het handvat vast aan de basis worden bevestigd. Zorg ervoor dat de buis aan beide kanten is bevestigd. Schud niet met de machine.
ES	Para limpiar en rendijas y espacios reducidos.	Tirando del gatillo y manteniéndolo sujeto limpia cortinas.	Transporte No pulse el botón para sacar el ciclón o la empuñadura cuando transporte la aspiradora.	Asegúrese de que el cuerpo del ciclón y la empuñadura están firmemente sujetas a la base. Asegúrese de que la manguera está fijada en su sitio en ambos laterales. No agite la máquina.
IT	Raggiunge ogni angolo e fessura.	Tenere premuta la leva per la pulizia delle tende.	Trasporto Durante il trasporto non premere i tasti di sblocco dei cicloni o del tubo telescopico.	Assicurarsi che gli agganci dei contenitori e della maniglia siano fissati bene alla base. Assicurarsi che il tubo flessibile sia fissato da entrambe le estremità. Non scuotere l'apparecchio.
PT	Para limpar em espaços reduzidos.	Puxando do gatilho e mantendo sujeito limpa cortinas.	Transporte Não pressione o botão para retirar o ciclone ou o tubo telescópico quando estiver a transportar o aspirador.	Assegure-se de que o corpo do ciclone e o tubo estão seguras à base. Assegure-se de que a mangueira está fixa no seu lugar em ambas as laterais. Não agite a máquina.
DK	Når hjørner og kringelkroge.	Træk i trigger for at mindske sugstyrken, så f.eks. gardiner kan støvsuges.	Mens den bæres Tryk ikke på cyklonens eller rørets udløserknop mens maskinen bæres.	Kontroller at cyklon og håndtag er sat korrekt fast til maskinen. Kontroller at slangen er klikket på i begge sider. Ryst ikke maskinen.
FI	Yletty nurkkiin ja ahtaisiin paikkoihin.	Vedä liipaisimesta ja pidä sitä pohjassa verhojen imurointia varten.	Kantaminen Älä paina pölysäiliöiden tai kädensijan irrotusvipua imuria kannettaessa.	Varmista että pölysäiliöt ja kahva ovat kunnolla kiinni alustassa. Varmista että letku on kunnolla kiinni molemmista päistä. Älä ravista imuria.
NO	Når inn i vanskelig tilgjengelige steder.	Dra i utløseren for skånsom støvsuging av gardiner.	Bæring Ikke trykk på utløserknappen når du bærer støvsugeren.	Forviss deg om at "syklonenheten" og håndtaket er godt festet nederst på støvsugeren. Pass på at slangen har "klikket" på plass på begge sider. Ikke rist maskinen.
RU	для очистки углов и щелей.	Для очистки штор потяните курок и удерживайте его.	Уход за прибором Не нажимайте на защелку контейнера во время переноски прибора.	Убедитесь, что контейнер и рукоятка плотно закреплены. Убедитесь, что шланг плотно присоединен к всасывающему отверстию. Не вскрывайте прибор.
PL	Wersja opcjonalna: dociera w wąskie szczeliny i zakątki.	W celu czyszczenia zasłonek – nacisnąć i trzymać spust.	Przenoszenie Podczas przenoszenia odkurzacza nie przyciskać zaczepu zwalniającego pojemniki 'cyklon' lub rękojeść.	Sprawdzić czy pojemniki i rękojeść są prawidłowo przytwierdzone do podstawy. Sprawdzić czy wąż elastyczny został prawidłowo przypięty po obu stronach odkurzacza. Nie potrząsać odkurzaczem.
CZ	Vysaje nečistoty ze štěrbin a koutů.	Závěsy vysávají se zataženou spoušfí.	Přenášení Při přenášení nemačkejte západky nádoby na prach a trubky.	Ujistěte se, že cyklon i rukojeť jsou řádně upevněny. Ujistěte se, že je hadice na obou koncích řádně upevněna. Netřeste vysavačem.
TR	Yarı ve ucra yerlere ulaşır.	Tetiği çekip perdeleri tutunuz.	Taşıma Taşırken siklon tutucuya yada sap tutucuya basmayınız.	Siklon paketinin ve tutacak yerin tabana güvenli olarak oturduğundan emin olunuz. Hortumun her iki tarafta yerine tam olarak oturduğundan emin olunuz. Makineyi sallamayınız.
GR	Προαιρετικό: Φθάνει σε δύσκολα μέρη, όπως γωνίες και χαραμάδες.	Για να μην αναρροφά υφάσματα, τραβήξτε τη σκανδάλη και κρατήστε την τραβηγμένη ώστε να μειωθεί η ισχύς αναρρόφησης.	Μεταφορά Όταν μεταφέρετε το μηχάνημα μην πατάτε το μάνδαλο απελευθέρωσης του τμήματος αναρρόφησης ή του βραχίονα.	Βεβαιωθείτε ότι το τμήμα αναρρόφησης και η λαβή είναι σωστά συνδεδεμένα στη βάση. Βεβαιωθείτε ότι ο ελαστικός σωλήνας έχει εφαρμοστεί σωστά στη θέση του και στις δύο πλευρές. Μην κουνάτε το μηχάνημα.

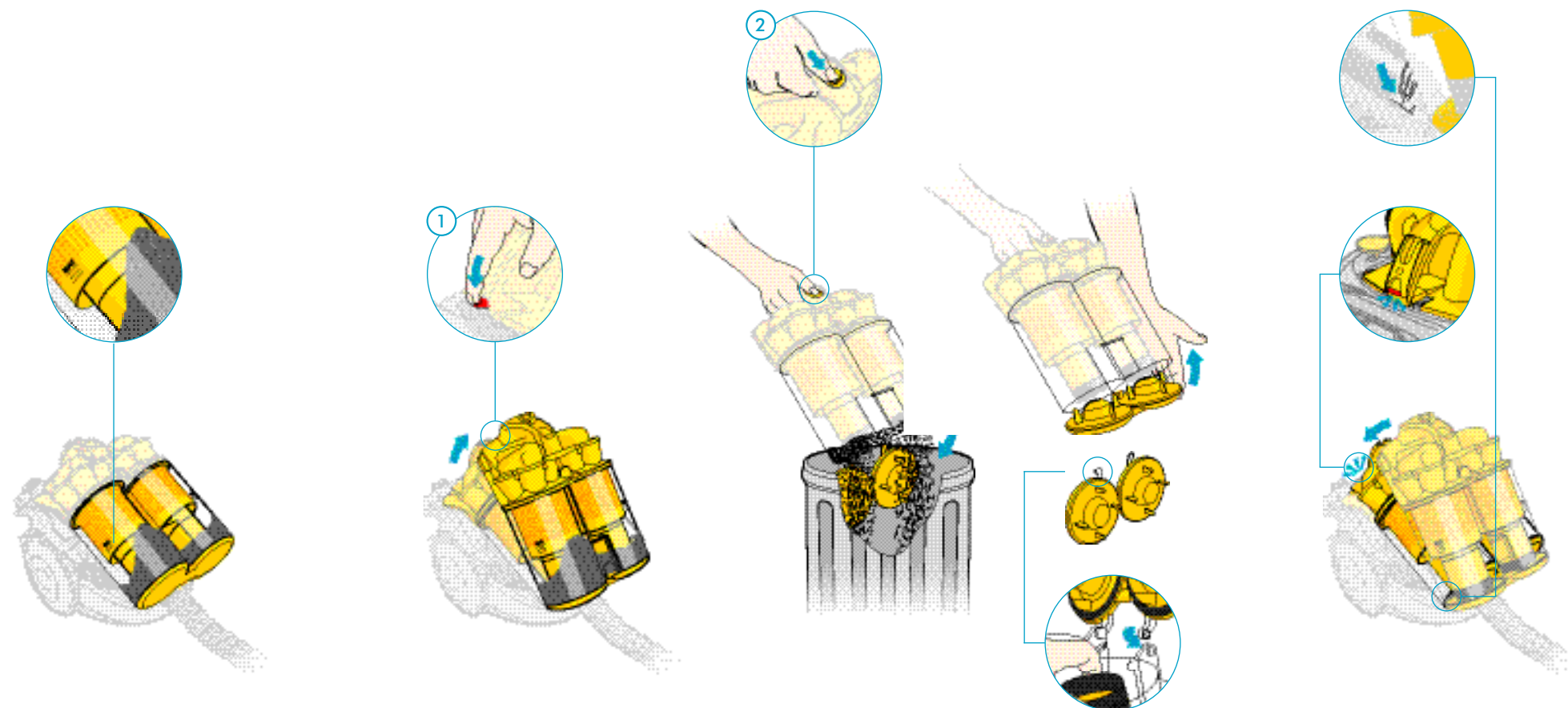
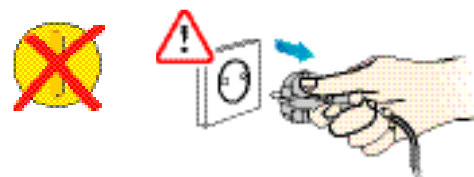

UK Emptying
Empty the clear bins as soon as either one reaches the MAX mark.

FR Vidage des collecteurs
Vider les collecteurs dès que l'un des deux a atteint le niveau maximum indiqué.

Press the red catch 1 to release the cyclone pack.

Appuyer sur le bouton rouge 1 pour libérer les collecteurs.

Press catch 2 to empty the bins. Close the bin base securely. To re-assemble the bin bases, squeeze the hinges at the back.

Appuyer sur le bouton 2 pour vider les collecteurs. Refermer en faisant basculer la base. Pour réassembler base et collecteurs, glisser les charnières dans les gonds.

Replace the cyclone pack firmly onto the machine.

Bien repositionner les collecteurs sur l'aspirateur.

DE	Behälter entleeren Wird die MAX-Markierung bei einem der beiden Auffangbehälter erreicht, bitte beide Behälter entleeren.	Drücken Sie den roten Schalter 1 und entnehmen Sie den Behälter.	Schalter 2 drücken und Behälter entleeren. Schließen Sie die Bodenplatte der Behälter sorgfältig. Um die Behälter wieder zu verschließen, drücken Sie die Scharniere auf der Rückseite.	Setzen Sie die Behälter wieder in das Gerät ein.
NL	Het legen van het stofreservoir Leeg de reservoirs als een van de twee het MAX niveau bereikt.	Druk op het rode klepje 1 om de cyclonen los te maken.	Duw klepje 2 om de reservoirs leeg te maken. Sluit de reservoirbodem zorgvuldig. Om de bodems van de reservoirs weer te monteren, druk op de scharnieren achterin.	Bevestig de cyclonen terug aan de machine.
ES	Vaciado del cubo Vacíe el cubo cuando la suciedad recogida llegue a la marca de MAX.	Pulse la pestaña roja 1 para sacar el cuerpo del ciclón.	Pulse la pestaña 2 para vaciar los cubos. Cierre bien la base del cubo. Para colocar de nuevo la base del cubo, apriete las bisagras hacia atrás.	Coloque de nuevo el cuerpo del ciclón en la máquina.
IT	Svuotamento Svuotare i contenitori quando uno dei due raggiunge il segno MAX.	Premere il tasto rosso 1 per liberare i contenitori.	Premere il tasto 2 per svuotare i contenitori. Chiudere bene la base. Per richiudere le basi dei contenitori, premere le cerniere poste sul retro.	Riposizionare correttamente i contenitori sull'aspirapolvere.
PT	Esvaziar o balde Esvazie o balde quando a sujidade alcançar a marca de MAX.	Pressione a patilha vermelha 1 para retirar o corpo do ciclone.	Aperte a pestana vermelha 2 para tira-los baldes. Feche bem a base do depósito. Para colocar de novo a base do depósito, aperte as dobradiças para trás.	Coloque de novo o corpo do ciclone na máquina.
DK	Tømming Tøm beholdere når en af dem når MAX.	Tryk på rød knap 1 for at afmontere cyklon pakken.	Tryk på knap 2 for at tømme beholdere. Luk bunden af beholderne og sæt beholderne tilbage på maskinen. Tryk på hængslerne bagpå beholderpladen for at genmontere.	Sæt cyklon pakken godt fast på maskinen igen.
FI	Tyhjennys Tyhjennä säiliöt kun jokin niistä ylittää MAX-merkin.	Paina punaista salpaa 1 irrottaaksesi säiliöt.	Paina salpaa 2 tyhjentääksesi säiliöt. Sulje säiliöt huolellisesti. Kiinnittäaksesi säiliöt, purista takana olevia saranaita.	Kiinnitä säiliöt imuriin huolellisesti.
NO	Tømming Tøm beholderene når støvpartikler når max-merket på en av dem.	Trykk på den røde knappen 1 for å frigjøre "syklonenheten".	Press knapp 2 for å tømme beholderene. Lukk bunnen av beholderne ordentlig. For å re-montere "støvbeholderne", klem hengslene på baksiden.	Trykk "syklonenheten" fast på maskinen.
RU	Очистка контейнера Очистите контейнер когда индикатор окажется на максимальной отметке.	Нажмите красную защелку 1, чтобы отсоединить контейнер.	Нажмите зажим 2 для очистки контейнера. Плотно закройте основу контейнера. Чтобы собрать контейнер заново, нажмите на крепления.	Тщательно закрепите циклон на корпусе пылесоса.
PL	Opróżnianie Opróżniać pojemniki kiedy wypełnią się one do poziomu MAX.	Nacisnąć czerwony zaczep 1 aby odpiąć pojemniki 'cyklon'.	Opróżnić pojemniki naciskając 2. Mocno zamknąć podstawę pojemników. Złożyć ponownie podstawy pojemników zaciskając tylne zawiasy.	Umieścić pojemniki 'cyklon' z powrotem w części głównej odkurzacza.
CZ	Vysypávání nádoby Nádoby vyprázdněte po naplnění na značku MAX.	Pro uvolnění cyklonu zmačkněte červené tlačítko 1.	Zmačknutím západky 2 se nádoba vyprázdní. Pečlivě uzavřete nádobu na prach. Pro rozložení nádoby na prach stiskněte závěsy na zadní straně.	Cyklon vložte pevně na své místo.
TR	Boşaltmak Hazneleri herhangi biri MAX işaretine ulaşınca boşaltınız.	Siklon paketini çıkartmak için kırmızı tutucuya 1 basınız.	2 tutucusuna basarak hazneyi boşaltınız. Hazne tabanını emniyetlice kapatınız. Hazne tabanını tekrar birleştirmek için, arkadaki menteşeleri sıkıştırınız.	Siklon paketini sıkıca makinenin üzerindeki yerine oturtunuz.
GR	Άδειασμα Αδειάζετε και τους δύο κάδους μόλις ο ένας από αυτούς φθάσει στο σημείο "MAX".	Πατήστε το μάνδαλο 1 για να βγει ο κάδος.	Πατήστε το μάνδαλο 2 για να αδειάσετε τους κάδους. Κλείστε καλά τη βάση των κάδων. Για να κλείσετε τις βάσεις των κάδων, πιέστε προς τα μέσα τα μάνδαλα που βρίσκονται στο πίσω μέρος τους.	Τοποθετήστε το τμήμα αναρρόφησης πίσω στη θέση του, πάνω στο μηχάνημα.

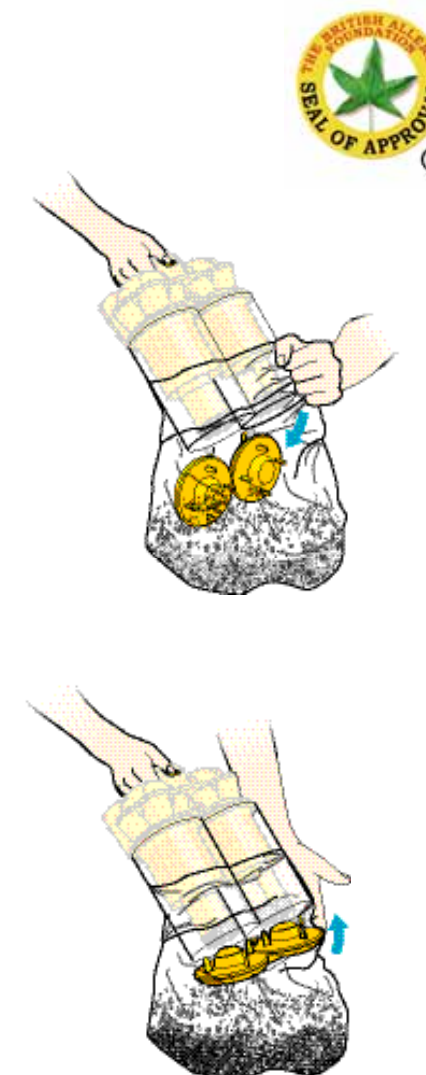
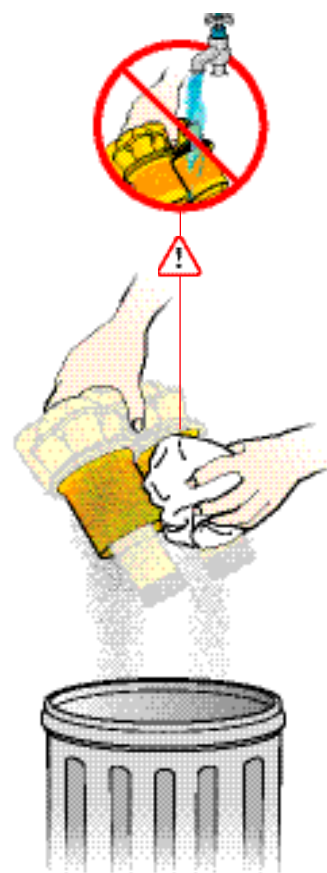
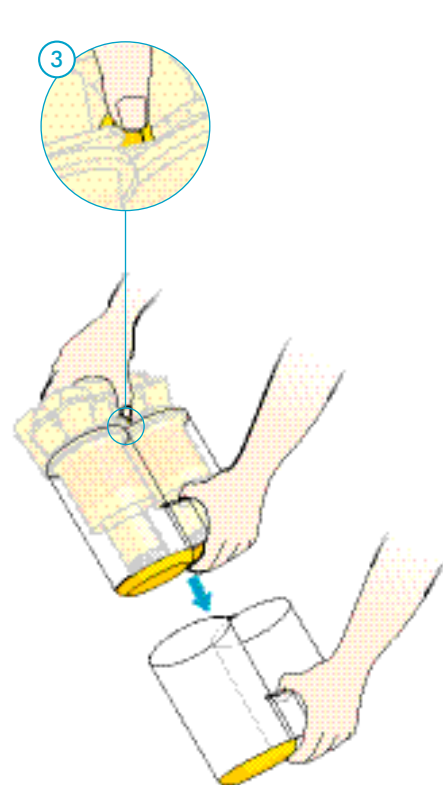
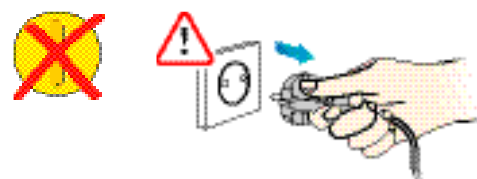

UK Press catch 3 to remove the bins.

FR Appuyer sur le bouton 3 pour dégager les collecteurs.

Brush the fine dust off the shroud.

Ne pas passer sous l'eau. Retirer les fines poussières des cyclones à l'aide d'un essuie-tout.

Bins must be completely dry before refitting them.
Do not use detergents, polishes or freshening products.

Les collecteurs doivent être parfaitement secs avant d'être remis en place. Ne pas utiliser de détergents, de produits lustrants ou désodorisants.

Emptying in a bag is recommended for allergy sufferers.

Nous recommandons aux personnes souffrant d'allergies de vider les collecteurs dans un sac.

DE	Schalter 3 drücken und beide Behälter öffnen.	Entfernen Sie den Feinstaub vom Sieb.	Die Behälter müssen vollständig trocken sein, bevor sie wieder eingesetzt werden. Keine Reinigungsmittel, Polituren oder Dufterfrischer verwenden.	Das Entleeren in eine Plastiktüte wird bei Allergikern empfohlen.
NL	Druk op klepje 3 om de reservoirs open te maken.	Verwijder het fijne stof van de gaatjes binnen de cyclonen.	Zorg ervoor dat de reservoirs volledig droog zijn alvorens deze terug te plaatsen. Gebruik geen glans- of reinigingsmiddel.	Allergiepatiënten raden wij aan de inhoud van het reservoir in een zakje te ledigen.
ES	Pulse la pestaña 3 para abrir los cubos.	Quite el polvo de la rejilla.	Los cubos deben estar completamente secos antes de volverlos a colocar en su sitio. No utilice detergentes, ni otros productos abrasivos.	A personas con alergia, se recomienda vaciar el cubo en una bolsa.
IT	Premere il tasto 3 per aprire i contenitori.	Rimuovere dai fori la polvere fine con un panno.	I contenitori devono essere completamente asciutti prima di essere rimessi in posizione di esercizio. Non usare detersivi, cere o prodotti chimici.	Per chi soffre di allergie, raccomandiamo di svuotare i contenitori in un sacchetto.
PT	Aperte a pestana 3 para abrir os baldes.	Retire o pó do depósito.	Os baldes devem ficar completamente secos ao voltar a coloca-los no seu lugar. Não use detergentes, nem qualquer produto abrasivo.	A pessoas com alergia recomenda-se esvaziar o recipiente para um saco.
DK	Tryk på knap 3 for at åbne beholderne.	Børst fint støv af beholderne.	Beholderne skal være fuldstændig tørre før påmontering. Brug ikke produkter såsom vaskemidler, pudsecreme eller opfriskere.	For allergikere anbefales det at tømme beholderen ned i en pose.
FI	Paina salpaa 3 avataksesi säiliöt.	Poista hienojakoinen pöly kotelosta liinalla tai harjalla.	Suodattimen ja sen kotelon tulee olla täysin kuivia ennen paikoilleen asettamista. Älä käytä pesuaineita, kiillokkeita tai liuottimia.	Tyhjennys pussiin on suositeltavaa allergiasta kärsiville.
NO	Press knapp 3 for å åpne beholderene.	Børst det fine støvet av "støvsugerhuset" inne i beholderne.	Beholderene må være fullstendig tørre før de settes på plass. Ikke bruk vaskemidler, pussemidler eller "oppfrisknings" produkter.	Tømming i en pose er anbefalt for allergikere.
RU	Нажмите зажим 3.	Смахните щеточкой мелкую пыль вокруг контейнера.	Контейнер должен быть тщательно высушен перед тем, как установить его на место. Не применяйте химические средства для очистки контейнера.	Людям, страдающим от аллергии, рекомендуем мусор из контейнера высыпать в мешок.
PL	Nacisnąć przycisk 3 aby otworzyć pojemniki.	Wersja opcjonalna: pojemniki muszq.	Przed ponownym założeniem pojemników należy je dobrze wysuszyć. Nie używać detergentów, wybielaczy ani odświeżaczy.	Allergikom zaleca się opróżnić zawartość do torby.
CZ	Zmačknutím západky 3 se nádoba otevře.	Jemný prach očistěte kartáčkem.	Před vrácením do vysavače musí být nádoba úplně suchá. Nepoužívejte saponáty, leštidla ani osvěžující vůně.	Vyprazdňování nádoby do sáčku je doporučováno pro alergiky.
TR	3 tutucusuna basarak hazneleri açınız.	Delikli kısımdaki tozu fırçalayınız.	Hazneler tamamen kurutulup yerine konmalıdır. Deterjan, cila yada benzer ürünler kullanmayınız.	Alerji hastaları için naylon torbaya boşaltılması tavsiye edilir.
GR	Πατήστε το μάνδαλο 3 για να βγάλετε τους κάδους.	Βουρτσίστε το κάλυμμα για να φύγει η σκόνη.	Προαιρετικό: Οι κάδοι πρέπει να είναι τελείως στεγνοί πριν τους τοποθετήσετε ξανά στη θέση τους. Μη χρησιμοποιείτε απορρυπαντικά ούτε προϊόντα για γυάλισμα ή ανανέωση του χρώματος.	Αν έχετε αλλεργία, αδειάστε τον κάδο σε μια σακούλα.

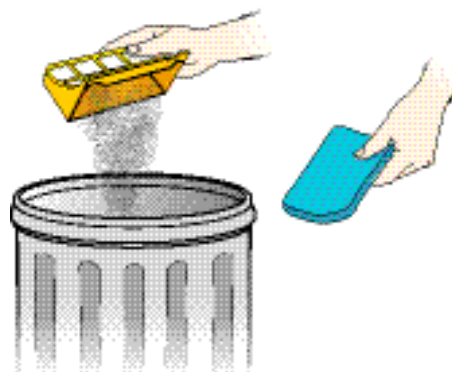
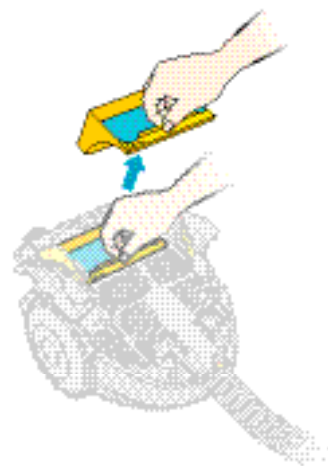
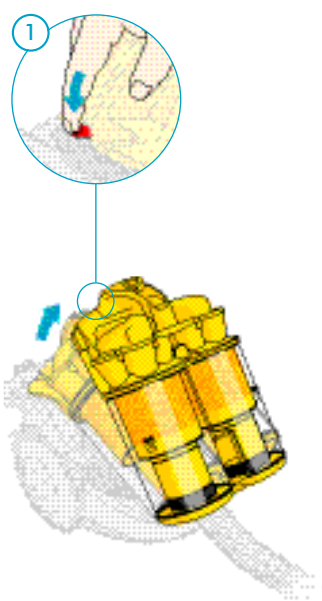
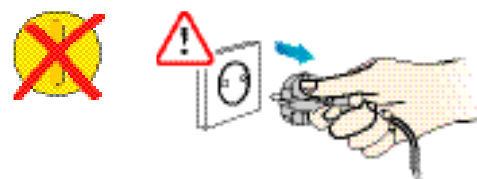

UK Wash the filter at least every 6 months
When vacuuming fine dust, the filter may require more frequent washing. Press catch 1 to release the cyclone pack.

FR Laver le filtre au moins tous les 6 mois
L'aspiration de fines particules peut entraîner des lavages plus fréquents. Appuyer sur le bouton 1 pour dégager les collecteurs.

Lift the plastic filter case out of the machine.

Retirer le boîtier plastique contenant le filtre de l'aspirateur.

Separate the foam layer and filter case. Shake the filter case over the dustbin.

Séparer la partie en mousse du boîtier plastique. Secouer les deux éléments au dessus d'une poubelle.

Wash the filter and case in cold water only.

Nettoyer le filtre et le boîtier plastique à l'eau froide seulement.

DE	Filter spätestens alle 6 Monate waschen Der Waschzyklus kann sich verkürzen, wenn regelmäßig Feinstaub in größeren Mengen aufgesaugt wird. Schalter 1 drücken und beide Auffangbehälter entnehmen.	Nehmen Sie die Filterkassette aus dem Staubsauger.	Nehmen Sie den Filter aus dem Filtergehäuse. Das Filtergehäuse kann über der Mülltonne ausgeklappt werden.	Filter und Filtergehäuse nur in kaltem Wasser auswaschen.
NL	Was het filter minstens iedere 6 maanden Bij het stofzuigen van fijn stof is het nodig om het filter vaker te wassen. Duw op klepje 1 om de cyclonen los te maken.	Trek de filterhouder uit de machine.	Maak de schuimrubberlaag los van de filterhouder en schud beide over de vuilnisbak.	Was het filter en de filterhouder enkel in koud water.
ES	Lave el filtro cada 6 meses Si aspira polvo muy fino, lave el filtro con más frecuencia. Pulse la pestaña 1 para quitar el cuerpo del ciclón.	Saque la carcasa de plástico del filtro de la máquina.	Separe la capa de foam de la carcasa del filtro y agite ambas para quitar el polvo.	Lave el filtro y su carcasa sólo con agua fría.
IT	Lavare il filtro almeno ogni 6 mesi Aspirando polvere fine, il filtro può necessitare di lavaggi più frequenti. Premere il tasto 1 per liberare i contenitori.	Togliere il portafiltro di plastica.	Separare la spugna dal portafiltro e agitarli entrambi sopra un cestino.	Lavare il filtro e il portafiltro solo con acqua fredda.
PT	Lave o filtro cada 6 meses Ao aspirar pó muito fino, lave o filtro com maior frequência. Aperte a pestana 1 para soltar os baldes.	Tire a carcaça de plástico do filtro da máquina.	Separe a esponja do suporte do filtro e agite ambas para retirar o pó.	Lave o filtros e a carcaça somente com água fria.
DK	Vask filteret hver 6. måned Når du støvsuger fint støv såsom byggestøv op, skal filteret vaskes oftere. Tryk på knap 1 for at afmontere beholderen.	Løft plastic filter kassette ud af maskinen.	Valgfrit: Tøm filter kassetten over beholderen.	Vask kun filter og beholder i koldt vand.
FI	Pese suodatin vähintään 6 kuukauden välein Imuroitaessa hienoa pölyä, suodatin saatetaan joutua pesemään useammin. Paina pidikettä 1 irrottaaksesi säiliöt.	Nosta muovinen suodatinkotelo imurista.	Erota vaahokerros ja suodatinkotelo toisistaan ja ravistele molemmista roskat roskalaatikkoon.	Pese suodatin ja suodattimen kotelo kylmällä vedellä.
NO	Vask filteren minst hver 6. måned Når man støvsuger "fint" støv kan det trenge for å vaske filteret oftere. Trykk knapp 1 for å frigjøre "syklonenheten".	Løft filterbeholderen av plast ut av støvsuger.	Ta fra hverandre skumgummifilteret og filterhuset og rist begge over søppelbøtten (helst ute).	Vask filter og filterbeholder kun i kaldt vann.
RU	Очистку фильтра производите каждые 6 месяцев При уборке мелкой пыли (например, строительной) фильтр следует очищать чаще. Нажмите зажим 1, чтобы установить контейнер.	Выньте пластиковый бокс фильтра.	Разделите пенный вкладыш и бокс фильтра, стряхните пыль в контейнер.	Промывайте фильтр и бокс только холодной водой.
PL	Pracę filtru co najmniej raz na 6 miesięcy Przy odkurzaniu dużych ilości pyłu np. po robotach budowlanych, filtr wymagać będzie częstszego prania. Naciśnij przycisk 1 aby odpiąć pojemniki.	Wyjąć plastikową obudowę filtra z odkurzacza.	Odzielić warstwę z gąbki od obudowy filtra i wytrzeć obie części nad koszem do śmieci.	Wyprać filtr i umyć obudowę tylko w zimnej wodzie.
CZ	Filtr perte nejméně jednou za 6 měsíců. Při vysávání jemného prachu, se doporučuje zkrátit interval praní filtru. Pro uvolnění cyklonu zmačkněte červené tlačítko 1.	Vyjměte kazetu filtru z vysavače.	Vyjměte pěnovou část filtru z kazety a obojí vyklepte do nádoby na prach.	Filtr i kazetu perte jen čistou studenou vodou.
TR	Filtreyi en az 6 ayda bir yıkayınız İnşaat tozu gibi daha ince bir toz çekildiğinde, daha sık yıkama gerektirebilir. Siklon paketini çıkartmak için 1 tutucusuna basınız.	Plastik filtre tutucuyu makineden çıkartınız.	Körük kısmını ve filtre kasasını ayırıp toz haznesinin üzerinde silkeleyiniz.	Filtreyi ve hazneyi sadece soğuk suyla yıkayınız.
GR	Πλένετε το φίλτρο κάθε 6 μήνες Αν χρησιμοποιείτε τη σκούπα για να απομακρύνετε σκόνη σε μορφή πούδρας, πλένετε το φίλτρο πιο συχνά. Πατήστε το μάνδαλο 1 για να βγει ο κάδος.	Βγάλτε την πλαστική θήκη του φίλτρου από το μηχάνημα.	Χωρίστε το αφρώδες τμήμα από τη θήκη του φίλτρου και πιάξτε τα και τα δύο πάνω από τον κάδο απορριμμάτων.	Πλύντε το φίλτρο και τη θήκη μόνο με κρύο νερό.

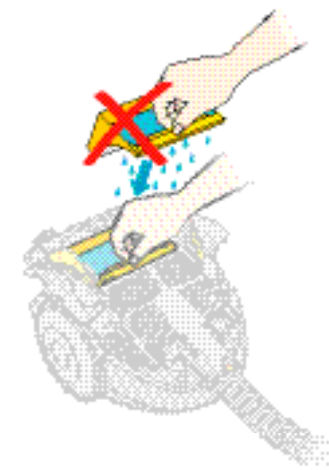
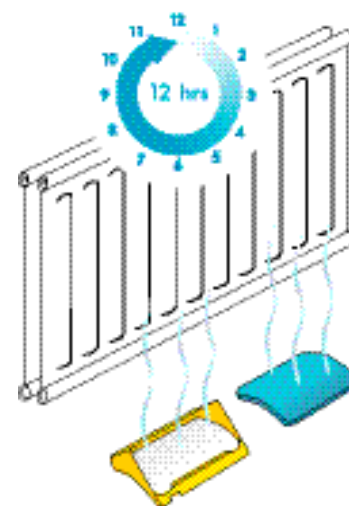
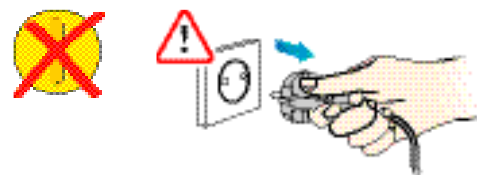

UK Wash the filter until the water runs clear and squeeze it to remove excess water.

FR Nettoyer le filtre jusqu'à ce que l'eau qui s'en échappe soit claire. L'essorer.

Wash the case until the water runs clear and tap it dry to remove excess water.

Nettoyer le boîtier plastique jusqu'à ce que l'eau qui s'en échappe soit claire. Le secouer.

Dry the filter and case for at least 12 hours.

Laisser sécher le filtre et le boîtier plastique pendant au moins 12 heures.

The filter and case must be completely dry before refitting.

Le filtre et le boîtier plastique doivent être parfaitement secs avant d'être remis en place.

DE	Den Filter waschen, bis das Wasser sauber bleibt, dann den Filter ausdrücken.	Das Filtergehäuse waschen, bis das Wasser sauber bleibt, dann das Gehäuse abklopfen.	Filter und Filtergehäuse mind. 12 Stunden trocknen lassen.	Filter und Filtergehäuse müssen vor dem erneuten Einsetzen vollständig trocken sein.
NL	Was het filter totdat het water helder is en wring het droog.	Was de filterhouder totdat het water helder is en schud hem droog.	Laat het filter en de filterhouder minstens 12 uur drogen.	Zorg ervoor dat het filter volledig droog is alvorens deze opnieuw te gebruiken.
ES	Lave el filtro hasta que el agua salga completamente limpia, y escúrralo bien.	Lave la carcasa hasta que el agua salga completamente limpia, y dele unos golpecitos para quitar el exceso de agua.	Seque el filtro y la carcasa al menos durante 12 horas.	El filtro y la carcasa deben estar completamente secos antes de volverlos a colocar en la máquina.
IT	Lavare il filtro finchè l'acqua non esce pulita e strizzare.	Lavare il portafiltro finchè l'acqua non esce pulita e lasciar asciugare.	Far asciugare il filtro e il portafiltro per almeno 12 ore.	Il filtro e il portafiltro devono essere completamente asciutti prima di essere usati.
PT	Lave o filtro até que a água saia completamente limpa, e escorra bem.	Lave a carcaça até que a água saia completamente limpa, e tire o excesso de água.	Seque o filtro e a carcaça ao menos dois horas.	O filtro e a carcaça devem ficar completamente secos ao voltar a coloca-los na máquina.
DK	Vask filteret til vandet er klart, og vrid forsigtigt vandet ud af det.	Vask beholder indtil vandet er klart, og lad det lufttørre.	Filter og beholder skal tørre i minimum 12 timer før brug.	Filter og beholder skal være fuldstændig tørre før det sættes i maskinen.
FI	Pese suodatinta kunnes pesuvesi on kirkas ja purista suodatin kuivaksi.	Pese suodattimen koteloä kunnes pesuvesi on kirkas ja valuta kuivaksi.	Anna suodattimen ja sen kotelon kuivua ainakin 12 tuntia.	Suodattimen ja sen kotelon tulee olla täysin kuivia ennen paikoilleen asettamista.
NO	Vask filteret inntil vannet som kommer ut av filteret er rent. Deretter klem så mye vann som mulig ut av filteret.	Vask filterbeholderen inntil vannet er rent og rist den godt.	Tørk filter og filterbeholder i minimum 12 timer.	Beholderene må være fullstendig tørre før de settes på plass.
RU	Промойте фильтр, пока вода не станет чистой, затем тщательно высушите его.	Промойте бокс, пока вода не станет чистой, затем тщательно высушите его.	Фильтр и бокс нужно сушить не менее 12 часов.	Убедитесь, что фильтр и бокс полностью высохли, перед тем как установить их на место.
PL	Prać filtr tak długo aż woda zrobi się czysta, następnie wycisnąć i wysuszyć.	Myć obudowę tak długo aż woda zrobi się czysta a następnie osuszyć.	Suszyć filtr i obudowę przez co najmniej 12 godzin.	Filtr i obudowa muszą być zupełnie suche zanim zostaną ponownie włożone do odkurzacza.
CZ	Filtr perte dokud z něj při zmačknutí neteče čistá voda.	Kazetu filtru perte dokud z ní neteče čistá voda.	Kazetu i filtr nechte schnout nejméně 12 hodin.	Před vrácením do vysavače musí být filtr i kazeta dokonale suché.
TR	Filtreyi su temiz akana kadar suyun altında tutunuz ve sıkarak kurutunuz.	Filtre tutucuyu su temiz akana kadar suyun altında tutunuz ve yavaşça vurarak kurutunuz.	Filtreyi ve tutucuyu en az 12 saat kurutunuz.	Filtre ve tutucu yerine konmadan tamamen kuru olmalıdır.
GR	Πλύντε το φίλτρο μέχρι να τρέξει καθαρό νερό και στραγγίξτε το φίλτρο για να φύγει το νερό.	Πλύντε τη θήκη μέχρι να τρέξει καθαρό νερό και χτυπήστε τη θήκη για να φύγει το νερό.	Αφήστε το φίλτρο και τη θήκη να στεγνώσουν για 12 ώρες τουλάχιστον.	Το φίλτρο και η θήκη πρέπει να είναι τελείως στεγνά πριν τα τοποθετήσετε ξανά στη θέση τους.

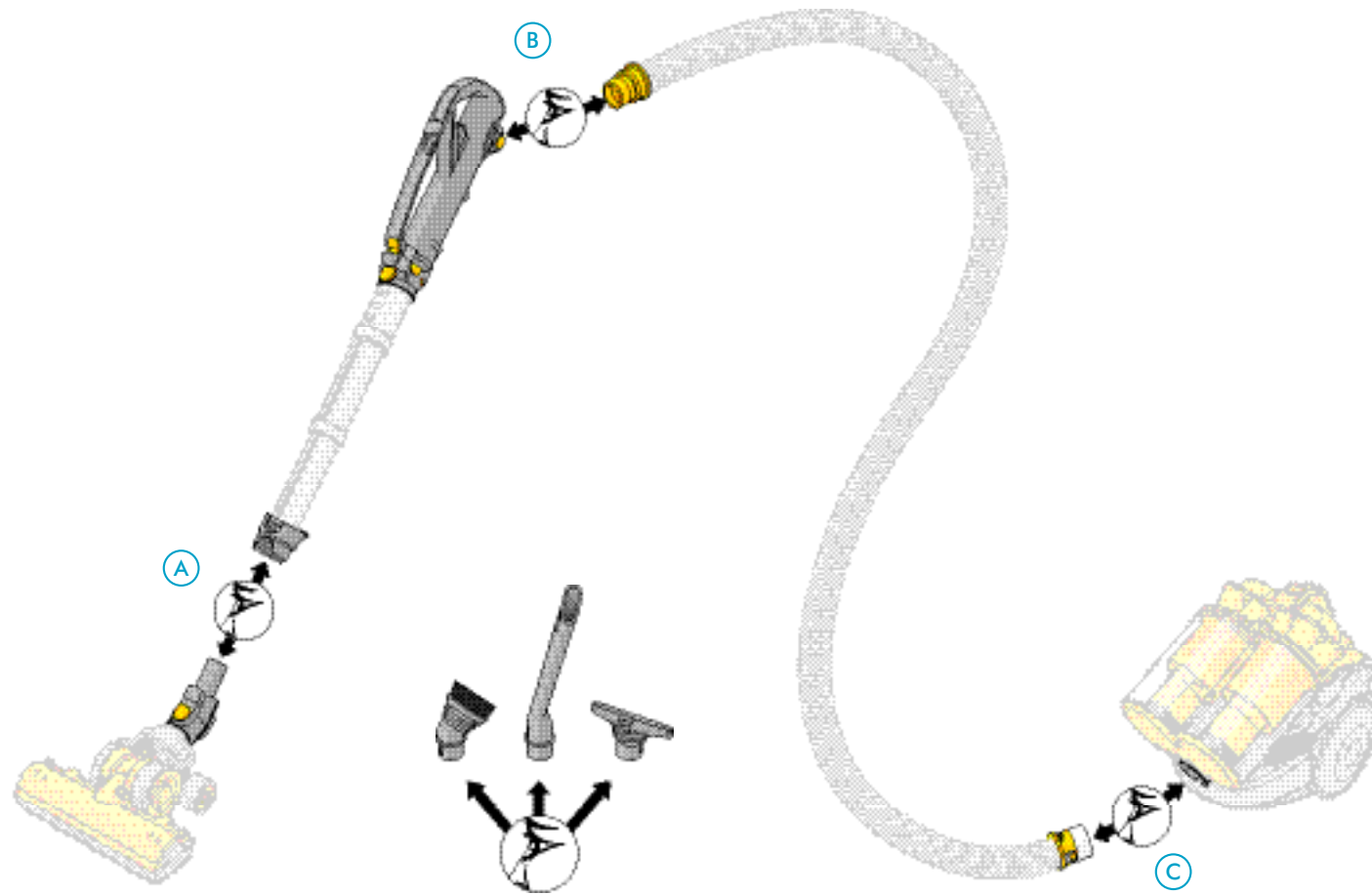
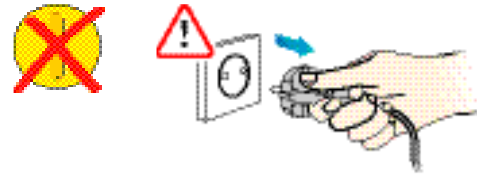

UK Blockages

Check A and B to ensure nothing is obstructing the ducts.

Check the accessory tools.

Check C where the hose joins the machine.

F Blocages

En cas de blocage, vérifiez les parties A et B.

Vérifier les accessoires.

En cas de blocage, vérifiez la partie C.

UK If any part of your machine becomes blocked, it may overheat and then cut out. Unplug the machine and leave it to cool down. **Please note: clearing blockages is not covered by your machine's guarantee.**

FR Si un blocage survient où que ce soit dans votre aspirateur, il risque de surchauffer et de s'arrêter grâce à la soupape de sécurité. Débrancher l'aspirateur et le laisser refroidir avant de le remettre en marche. **Important : merci de bien vouloir noter que l'élimination de blocages n'est pas couverte par votre garantie.**

DE Bei einer Blockierung kann das Gerät zu heiß werden und schaltet dann automatisch ab. Ziehen Sie den Netzstecker, lassen Sie das Gerät abkühlen und entfernen Sie die Blockierung. **Wichtig: Das Entfernen von Blockierungen fällt nicht unter die Garantie.**

NL Indien een gedeelte van uw stofzuiger geblokkeerd raakt, dan kan deze oververhitten en zal hij stilvallen. Uit het stopcontact halen en laten afkoelen alvorens opnieuw te gebruiken. **Het is belangrijk te weten dat het opheffen van een blokkade niet in de garantie van uw stofzuiger is inbegrepen.**

ES Puede suceder que su máquina se obstruya, con lo que ésta podría recalentarse, haciendo que el termostato de seguridad haga parar la máquina. Desenchufe la máquina y deje que se enfríe. **La eliminación de los bloques y obstrucciones no están cubiertos por la garantía de la máquina.**

IT Se una parte qualsiasi dell'aspirapolvere viene ostruita, il motore si può surriscaldare e attivare un termostato che ne blocca momentaneamente il funzionamento. Staccare la spina e lasciare raffreddare. **Attenzione: la rimozione delle ostruzioni non è coperta dalla garanzia dell'apparecchio.**

PT Se qualquer parte da máquina bloquear-se esta aquece e desligar-se-á. Desligue a máquina e espere até que se arrefeça. **A eliminação dos bloqueios e obstruções não estão cobertos pela garantia.**

DK Hvis støvsugerens blokeres et eller andet sted, kan den blive overophedet og udløse en termisk varmesikring. Tag stikket ud, og lad maskinen køle af. **Bemærk venligst: Rydning af blokader er ikke dækket af støvsugerens garanti.**

FI Mikäli imurin jokin osa tukkeutuu, laite saattaa ylikuumentua, jolloin se sammuu. Irrota pistoke pistorasiasta ja anna imurin jäähtyä. **Huomaa: tukoksien poistaminen ei sisälly takuun piiriin.**

DE	Blockierungen finden und beheben A und B prüfen.	Zubehörteile prüfen.	C prüfen.
NL	Blokkages Controleer A en B op blokkades.	Controleer accessoires.	Controleer C.
ES	Bloqueos Revise A y B.	Revise los accesorios.	Revise C.
IT	Ostruzioni Controllare A e B.	Controllare gli accessori.	Controllare C.
PT	Bloqueios Verifique os pontos A e B.	Verifique os acessórios.	Verifique o ponto C.
DK	Blokeringer Kontroller A og B.	Kontroller tilbehørsmundstykker.	Kontroller C.
FI	Tukokset Tarkista A ja B.	Tarkista lisävarusteet.	Tarkista C.
NO	Tilstoppelser Kontroller A og B.	Kontroller tilleggsutstyr.	Kontroller C.
RU	Засорение Проверьте A и B.	Проверьте аксессуары.	Проверьте C.
PL	Blokady Sprawdź A i B.	Sprawdzić szczotki dodatkowe.	Sprawdzić C.
CZ	Zablokováni vysavače Zkontrolujte A a B.	Zkontrolujte příslušenství.	Zkontrolujte C.
TR	Tıkanıklıklar A ve B yi kontrol ediniz.	Aksesuar aparatları kontrol ediniz.	C'yi kontrol ediniz.
GR	Απόφραξη εξαρτημάτων Ελέγξτε τα σημεία A και B για να βεβαιωθείτε ότι οι αγωγοί δεν είναι φραγμένοι.	Ελέγξτε τα βοηθητικά εργαλεία.	Ελέγξτε το σημείο C, εκεί όπου ο ελαστικός σωλήνας ενώνεται με το μηχάνημα.

NO Hvis noen del av støvsugeren tilstoppes, kan støvsugeren bli overopphetet og stoppe. Kobl fra støvsugeren og la den kjøle seg ned. **Vær oppmerksom på at fjerning av tilstopninger ikke er dekket av støvsugerens garanti.**

RU Если какая-либо деталь прибора заблокирована, мотор может перегреться и поэтому автоматически выключится. Отключите прибор от сети и дайте ему остыть. **! Внимание: очистка заблокированной детали не входит в гарантийное обслуживание.**

PL Zablockowanie jakiegokolwiek części odkurzacza może spowodować jego przegrzanie i samoczynne wyłączenie. Wyłączyc odkurzacz z prądu i pozostawić do ochłodzenia. **Uwaga: czyszczenie blokad nie jest objęte gwarancją.**

CZ Při ucpání se může vysavač přehřát a díky tepelné pojistce vypnout. Odpojte přístroj a vyčkejte než zcela vychladne. **Ucpání vysavače není záruční závadou.**

TR Makinenizin herhangi bir kısmı tıkanırsa, ısınır durabilir. Makineyi fişten çekip soğuması için bekleyiniz. **Lütfen dikkat ediniz : tıkanıklıkları gidermek makinenizin garanti kapsamında değildir.**

GR Αν κάποιο από τα εξαρτήματα της σκούπας αποφραχθεί, θα υπερθερμανθεί και θα σταματήσει να λειτουργεί. Βγάλτε το καλώδιο της σκούπας από την πρίζα και αφήστε το μηχάνημα να κρυώσει. **Σημείωση: Ο καθαρισμός φραγμένων εξαρτημάτων δεν καλύπτεται από την εγγύηση της συσκευής σας.**

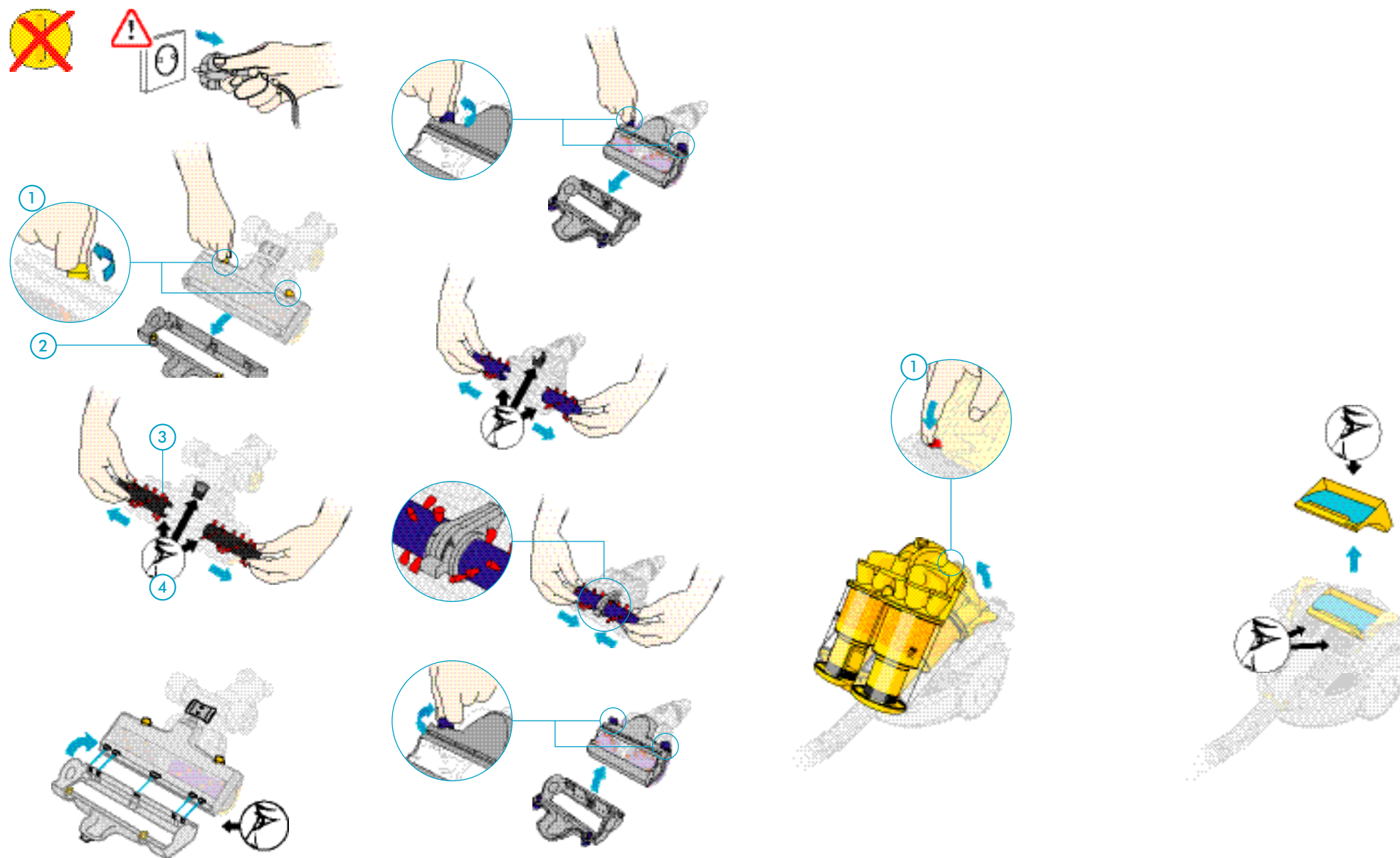

UK Turbine head/Mini turbine head

1 Release the catches. 2 Remove the soleplate.
3 Remove the brushbar and clear away thread and hair.

FR Turbine head/Mini turbine head

1 Tourner les boutons latéraux. 2 Enlever la semelle.
3 Enlever la brosse et retirer les fibres, cheveux...

4 Check the duct for blockages. To re-assemble, align the arrows on each brushbar in the same direction, click and fasten the soleplate into place.

4 Vérifier le conduit. Pour réassembler, la direction des flèches sur chaque brosse rotative doit être alignée avec celles de l'axe central. Cliquer et remettre en place la semelle.

Press catch 1 to release the cyclone pack.

Appuyer sur le bouton 1 pour dégager les collecteurs.

Check whether the filter and case need washing.
Check the air inlets.

Vérifier le filtre et le boîtier plastique. Vérifier les entrées d'air.

DE	Turbinendüse/Mini Turbinendüse 1 Schalter entriegeln. 2 Bodenplatte entfernen. 3 Bürstwalze entfernen und von Fasern und Haaren befreien.	4 Luftkanal auf Blockierung prüfen. Richten Sie die Pfeile auf jeder Bürstwalze in die gleiche Richtung aus und setzen Sie sie dann ein. Befestigen Sie dann die Bodenplatte.	Schalter 1 drücken und beide Auffangbehälter entnehmen.	Filter und Filtergehäuse prüfen. Luftkanäle prüfen.
NL	Turbine head/Mini turbine 1 Maak klepjes los. 2 Haal de onderkant van de turboborstel af. 3 Neem de borstel af en verwijder haren en draden.	4 Controleer kanaal voor blokkades. Om de borstel weer te monteren, breng de pijlen van elke borstel in een lijn met elkaar en klik de onderkant van de turboborstel vast.	Duw op klepje 1 om de cyclonen los te maken.	Controleer het filter en de filterhouder. Controleer luchtinlaten.
ES	Turbine Head/Mini turbine head 1 Suelte las pestañas. 2 Quite la zapata. 3 Quite el cepillo giratorio y límpielo de pelusas y pelos.	4 Compruebe los conductos para evitar bloqueos. Para volverlo a montar, alinee las flechas de cada barra en la misma dirección, conéctelo y fije la base en su sitio.	Pulse la pestaña 1 para quitar el cuerpo del ciclón.	Revise el filtro y su carcasa. Revise las entradas de aire.
IT	Spazzola Turbine head/Mini turbospazzola 1 Allentare le viti. 2 Rimuovere la piastra. 3 Rimuovere la spazzola e liberarla da capelli e fili.	4 Controllare eventuali bloccaggi nei condotti. Per rimontare la spazzola, allineare le frecce, riposizionare la piastra e avvitare.	Premere il tasto 1 per liberare i contenitori.	Controllare il filtro e il portafiltro. Controllare le prese d'aria.
PT	Turbine head/Mini turbine head 1 Allentare le viti. 2 Rimuovere la piastra. 3 Rimuovere la spazzola e liberarla da capelli e fili.	4 Comprove os canais para evitar bloqueios. Para voltar a montar, alinhe as flechas de cada barra na mesma direcção, coloque e fixe a base no seu lugar.	Pressione a patilha 1 para retirar o corpo do ciclone.	Verifique o filtro e a carcaça. Verifique as entradas do ar.
DK	Turbine mundstykke /Mini turbinemundstykke 1 Frigør knapperne. 2 Tag bundplade af. 3 Afmonter børstestang og fjern tråde og hår.	4 Kontroller for blokeringer. Sæt pilene på hver børstestang i samme retning, klik sammen og sæt bundpladen fast.	Tryk på knap for 1 at afmontere beholdere.	Kontroller om filter og kassette trænger til vask. Kontroller luftveje.
FI	Turbiini-suulake/Mini Turbiinisuuulake 1 Vapauta pidikkeet. 2 Irrota pohjalevy. 3 Irrota suulake ja poista langat ja hiukset.	4 Tarkista ettei putkessa ole tukoksia. Tarkista että jokaisessa suulakkeessa sijaitsevat nuolet osoittavat samaan suuntaan ja kiinnitä pohjalevy paikalleen.	Paina pidikettä 1 irrottaaksesi säiliöt.	Tarkista suodatin ja sen kotelo. Tarkista ilmanottoaukot.
NO	Turbin munnstykke/Mini turbin munnstykke 1 Løsne holderne. 2 Ta bunnplaten av. 3 Ta av teppebankerenheten og fjern tråder og hår.	4 Sjekk for gjenstander som kan blokkere luftstrømmen. For å re-montere, still pilene i samme retning, "klikk" og fest bunnplaten på plass.	Trykk knapp 1 for å frigjøre "syklonenheten".	Kontroller filter og filterbeholder. Kontroller luftinntak.
RU	турбощетка/МИНИ ТУРБОЩЕТКА 1 Защелки. 2 отсоедините подошву. 3 Снимите вкладыш щетки и удалите налипшие волосы и волокна.	4 Убедитесь, что детали не засорены. При обратной сборке турбощетки стрелки должны быть выровнены в одном направлении, установите подошву.	Нажмите зажим 1, чтобы установить контейнер.	Проверьте фильтр и бокс. Проверьте воздушные отверстия.
PL	ssawka turbinowa/Mala ssawka turbinowa 1 odpiąć zaczepy. 2 zdjąć nakładkę spodnią. 3 wyjąć szczotkę obrotową i oczyścić ją z nici i włosów.	4 Sprawdzić kanał przewodowy. W celu złożenia, ustawić strzałki na szczotce obrotowej aby wskazywały ten sam kierunek, a następnie przytwierdzić nakładkę spodnią.	Nacisnąć przycisk 1 aby odpiąć pojemniki.	Sprawdzić filtr i jego obudowę. Sprawdzić wloty powietrza.
CZ	Turbine head/Mini turbine head 1 Uvolníte západky. 2 Sejměte spodní kryt. 3 Vyjměte kartáč a odstraňte vlasy a vlákna.	4 Zkontrolujte sací potrubí a odstraňte případné překážky. Před zpětnou montáží kartáče nastavte šipky do stejného směru a upevněte spodní kryt.	Stiskem západky 1 uvolníte cyklon.	Zkontrolujte nasávací otvory. Zkontrolujte kazetu s filtrem.
TR	Türbin yer aparatı/ Mini turbin baslık 1 Tutucuyu serbest bırakınız. 2 Alt tabanı çıkartınız. 3 Firçayı çıkartıp iplik ve saçları temizleyiniz.	4 Boyun kısmını tıkanıklıklara karşı denetleyiniz. Tekrar bir araya getirmek için, fırçanın her iki tarafındaki okları üst üste getiriniz, oturtunuz ve alt kapağı yerine takınız.	Siklon paketini çıkartmak için 1 tutucusuna basınız.	Filtreyi ve hazneyi kontrol ediniz. Hava girişlerini kontrol ediniz.
GR	Turbine head/Mini turbine head 1 Ανοίξτε τα μάνδαλα. 2 Βγάλτε την πλάκα. 3 Βγάλτε τη βούρσα και καθαρίστε την από το χνούδι και τις τρίχες.	4 Ελέγξτε το σωλήνα για φράξιμο. Συναρμολόγηση: Ευθυγραμμίστε τα βέλη στα τμήματα της βούρσας, κλείστε τα δύο τμήματα και τοποθετήστε την πλάκα.	Πατήστε το μάνδαλο 1 για να απελευθερώσετε το τμήμα αναρρόφησης.	Ελέγξτε αν το φίλτρο και η θήκη του χρειάζονται πλύσιμο. Ελέγξτε τις εισόδους αέρα.

UK Dyson Customer care
service@dyson.co.uk
08705 275 104
 Dyson Ltd, Tetbury Hill, Malmesbury, Wiltshire SN16 0RP

FR Service Consommateurs Dyson
service.conso@dyson.com
01 56 69 79 89
 Dyson France, 64 rue La Boétie, 75008 Paris

DE Dyson Kundendienst
kundendienst@dyson.de
0180 / 5 33 97 66 (12 Cent/Min - Bundesweit)
 Dyson Servicecenter - DVG -, Birkenmaastr. 50,
 53340 Meckenheim

NL Dyson consumentenlijn
benelux.helpdesk@dyson.com
020 521 9890
 Dyson BV, Keizersgracht 209, 1016 DT Amsterdam, Netherlands

ES Servicio de atención al cliente Dyson
asistencia.cliente@dyson.com
902 30 55 30
 Dyson Ltd, Segre 13, 28002 Madrid

IT Assistenza Clienti Dyson
assistenza.clienti@dyson.com
848 848 717
 Dyson Italia, Corso di Porta Nuova, 46 20121 Milano

PT Serviço de assistência ao cliente Dyson
dyson@mei.pt
00 800 02 30 55 30
 Dyson Ltd, Segre 13, 28002 Madrid

DK Samling af Dyson
NO helpline.danmark@dyson.com
70 21 01 70
 Gl. Lundtoftevej 1D, 2. 2800 Kgs. Lyngby, Denmark

FI Dyson - asiakaspalvelu
dyson@suomensahkotuonti.fi
09 838 6170
 Suomen Sähkötuonti Oy, Elimäenkatu 29, 00510, Helsinki

RU Уход за прибором
bnv@7555888.ru
+ 7 095 755 85 20
 Komforton, Pavillon Provsoyuzov (No 12), WC, Prospect Mira,
 129223, Moscow, Russia

PL Dyson Dział Obsługi Klienta
 Aged Co.Ltd, Millennium Logistic Park, ul. 3 Maja 8,
 05-800 Pruszkow, k/Warszawy, Poland

CZ Linka pomoci společnosti Dyson
servis@dyson.cz
485 130 303
 Able Electric, Dr. M. Horáková 119/44, 46006 Liberec 6, Czech Republic



TR Dyson yardim hattı
hakman@superonline.com
(0212) 217 1160
 Hakman Elektronik San Ve Tic Ltd, Barbaros Bulvarı 20/10 Manolya Apt,
 80700 Balmumcu - Istanbul, Turkey

CY Εξυπηρέτηση Πελατών της Dyson
077-7090
 Thetaco Traders Ltd, 75, Eleftherias Ave., 7100 Aradippou,
 P.O. Box 41070, 6309 Larnaca, Cyprus

A Dyson Kundendienst
austria@dyson.com
0810 331 976
 Dyson, Baranygasse 13/10, 1220 Wien

AU Dyson Customer care
dyson@dyson.com.au
1800 239 766
 Dyson Appliances (Aust) 8-10 Mangrove Lane, Taren Point,
 Sydney NSW 2229

BE Service Consommateurs Dyson
Dyson consumentenlijn
benelux.helpdesk@dyson.com 0900 10 980
 Dyson Belgium, Vlaamse Kaai 8, 2000 Antwerpen, Belgium

CH Service Consommateurs Dyson
Dyson Kundendienst
Assistenza Clienti Dyson
switzerland@dyson.com 0848 807 907
 Dyson SA, Postfach 6129, CH-8023 Zürich

IRL Dyson Customer care
irelandservice@dyson.com
(01) 475 71 09
 The Connect Agency Ltd, Unit 2, Baldonnell Business Park,
 Naas Road, Co. Dublin.

NZ Dyson Customer care
dyson@averyrobinson.co.nz
0800 397 667
 Avery Robinson Ltd, Unit F, 151D Maura Road, Ellerslie,
 Auckland

SGP Dyson Customer care
singapore@dyson.com
7000 435 75 46
 Dyson Ltd, Singapore Branch, #04-09A Thye Hong centre, 2 Leng
 Kee Road, Singapore, 159919

UK/IRL

If you have a query about your Dyson, call the Customer Helpline with your serial number. The serial number can be found underneath your machine.

Important

Check that your electricity supply corresponds to that shown on the rating plate. The machine must only be used as rated.

If the supply cord of the appliance is damaged, disconnect from the socket outlet immediately. The supply cord must be replaced only by Dyson Ltd. or their appointed agent, to avoid a hazard.

Do not use the cleaner if the cord or plug are damaged or if the cleaner has been damaged, dropped or has come into contact with water or any other liquid. In these cases, contact the Helpline.

This machine is not intended for use by young children or infirm persons unless supervised. Ensure that young children do not play with the machine.

European conformity information. A sample of this product has been tested and found to be in conformity with the following European Directives: 73/23/EEC Low voltage (safety) Directive, 93/68/EEC CE Marking Directive and 89/336/EEC EMC Directive.

Product information

Product Weight: 6,4kg
 Voltage: 230-240V
 Maximum power: 1400W

- Do not continue to use the cleaner if any part appears to be faulty, missing or damaged.
- Do not carry out any maintenance work other than that described in this manual and do not put anything into the openings or moving parts of the machine.
- Only use parts produced or recommended by Dyson: failure to do so could invalidate your guarantee.
- Do not use machine to pick up water or any other liquid.
- Do not immerse in water for cleaning.

FR/CH/BE

Pour toute information concernant votre Dyson, contacter le Service Consommateurs. Notez le numéro de série de votre aspirateur qui se trouve sous l'appareil.

Important

Vérifier que votre alimentation en courant électrique est la même que celle indiquée sur la plaque signalétique de l'aspirateur. L'appareil doit seulement être utilisé au courant nominal indiqué.

Si le câble d'alimentation de l'appareil est endommagé, débrancher immédiatement l'appareil de la prise secteur. Comme il est nécessaire d'utiliser des outils spéciaux et des services techniques spécialisés, le câble fourni ne doit être remplacé que par Dyson ou l'un de ses agents agréés, afin d'éviter tout problème.

Ne pas utiliser l'aspirateur si le câble, la prise ou l'appareil sont endommagés, si l'aspirateur est tombé ou vient d'être en contact avec de l'eau ou tout autre liquide. Dans ce cas, contacter le Service Consommateurs Dyson.

Conformité européenne. Un échantillon de ce produit a été testé et certifié conforme aux Directives Européennes suivantes : Directive (sécurité) Basse Tension 73/23/CEE, modifiée par la Directive 93/68/CEE; Directive CEM 89/336/CEE.

Caractéristiques techniques:

Poids net : 6,4kg
 Voltage : 230-240V
 Puissance maximale : 1400W

- Cesser d'utiliser l'aspirateur si l'un des éléments est défectueux, absent ou endommagé.
- Merci de ne pas effectuer de réparations autres que celles décrites dans ce manuel. Ne rien placer dans les ouvertures ou les parties mobiles de l'aspirateur.
- Utiliser uniquement des pièces de rechange fabriquées ou recommandées par Dyson. Le non-respect de cette consigne peut entraîner l'annulation de la garantie de votre appareil.
- L'aspirateur ne doit pas aspirer d'eau ou d'autre liquide.
- Ne pas plonger dans l'eau pour nettoyer.
- Vérifier le flexible régulièrement. Ne pas l'utiliser en cas de dommage.

DE/CH/A

Wenn Sie Fragen zu Ihrem Dyson Staubsauger haben, rufen Sie unseren Kundendienst an und nennen Sie die Seriennummer Ihres Gerätes. Die Seriennummer finden Sie auf der Unterseite des Staubsaugers.

Wichtig

Überprüfen Sie, ob die örtliche Netzspannung den Angaben auf dem Typenschild entspricht. Das Gerät darf nur gemäß der Nennauslegung verwendet werden.

Wenn das Netzkabel des Geräts beschädigt ist, ziehen Sie sofort den Stecker aus der Steckdose. Das Netzkabel darf nur von Dyson oder einer von Dyson beauftragten Werkstatt repariert werden, da hierfür Spezialwerkzeuge und besondere Reparaturverfahren notwendig sind.

Verwenden Sie Ihren Staubsauger nicht, wenn Kabel oder Stecker beschädigt, der Staubsauger beschädigt, fallengelassen oder in Kontakt mit Wasser oder einer anderen Flüssigkeit gebracht wurde. Sollte dies der Fall sein, rufen Sie bitte den Dyson Kundendienst an.

Information zur EG-Konformitätserklärung: Ein Muster dieses Produkts wurde überprüft, und es wurde festgestellt, daß es die folgenden europäischen Richtlinien erfüllt: Richtlinie 73/23/EWG über elektrische Betriebsmittel zur Verwendung innerhalb bestimmter Spannungsgrenzen (Sicherheit), Richtlinie 93/68/EWG über CE-Kennzeichnung und Richtlinie 89/336/EWG über elektromagnetische Verträglichkeit.

Nicht mehr benötigte Produkte und die Umwelt: Wenn Sie das Produkt ersetzen oder entsorgen möchten, denken Sie an die Umwelt und entsorgen Sie das alte Produkt gemäß den Richtlinien Ihrer nationalen und kommunalen Behörden.

Produktinformation:

Nettogewicht: 6,4kg
 Spannung: 230-240V
 Maximalleistung: 1400W

- Verwenden Sie den Staubsauger nicht, wenn ein Teil davon defekt oder beschädigt zu sein scheint oder fehlt.
- Führen Sie keine Wartungen am Staubsauger aus und bringen Sie nichts in die Nähe oder in die Öffnungen sich bewegender Teile des Gerätes.
- Verwenden Sie nur Teile, die von Dyson hergestellt oder empfohlen werden, sonst können Sie Ihren Garantieanspruch verlieren.
- Bitte kein Wasser oder andere Flüssigkeiten aufsaugen.
- Nicht in Wasser eintauchen.
- Der Schlauch sollte regelmäßig untersucht und bei Beschädigung nicht benutzt werden.

NL/BE

Als u een opmerking hebt over uw Dyson, bel dan de Dyson helpline met melding van het serienummer. Dit vindt u onderaan de machine.

Belangrijk

Controleer of uw stroomvoorziening overeenkomt met de op het typeplaatje vermelde sterkte. Het toestel mag alleen op de juiste sterkte worden gebruikt. Wanneer het snoer van het apparaat beschadigd is, haal dan onmiddellijk de stekker van het apparaat uit het stopcontact. De kabel mag enkel vervangen worden door Dyson Ltd. of hun vertegenwoordiger, dit om risico's te vermijden.

De stofzuiger niet gebruiken als het snoer, de stekker of het toestel beschadigd is, u het toestel heeft laten vallen of als het toestel in aanraking is gekomen met water of andere vloeistoffen. In al deze gevallen wordt u verzocht direct contact op te nemen met de Dyson Consumentenlijn.

Europese conformiteitsinformatie: een monster van dit product is getest en heeft bewezen conform de volgende Europese Richtlijnen: 73/23/EEG Laagspannings-(veiligheids-)richtlijn, 93/68/EEG CE Merk Richtlijn en 89/336/EEG EMC Richtlijn, te zijn.

Productinformatie:

Nettogewicht: 6,4kg
 Netspanning: 230-240V
 Maximaal vermogen: 1400W

- De stofzuiger niet gebruiken wanneer een onderdeel defect, verdwenen of beschadigd is.
- Voer geen andere onderhoudswerken uit aan de stofzuiger dan wat in deze handleiding staat beschreven en plaats niets in de openingen of in de bewegende delen van de machine.
- Gebruik alleen door Dyson geproduceerde of aanbevolen onderdelen anders kan uw garantie vervallen.
- De slang bevat elektrische verbindingen, niet gebruiken om water of andere vloeistoffen op te nemen.
- Niet onderdompelen in water voor het schoonmaken.
- De slang dient regelmatig nagekeken worden.



ES

Si tuviera cualquier pregunta sobre su Dyson, llame a la línea de atención al cliente facilitando el número de serie de la máquina. Este lo encontrará en la parte inferior de la misma.

Importante

Compruebe que la corriente eléctrica se corresponda con la que figura en la placa de calificación.

Si el cable de alimentación del electrodoméstico estuviera dañado, desconéctelo de inmediato de la toma de corriente. Para evitar riesgos, el cable de corriente debe ser solamente reemplazado por el personal especializado de Dyson Limited.

No use la aspiradora si el cable o el enchufe están dañados o si la máquina se ha dañado, caído o ha estado en contacto con el agua o cualquier otro líquido. En este caso, póngase en contacto con la Línea Directa de Asistencia al Cliente de Dyson.

Información de conformidad europea: probada una muestra de este producto, se juzgó conforme a las siguientes directivas europeas: 73/23/EEC, relativa a bajo voltaje (seguridad); 93/68/EEC, sobre marketing; y la directiva 89/336/EEC, sobre EMC.

Características técnicas:

Peso neto: 6,4kg

Voltaje: 230-240V

Potencia máxima:1400W

- No continúe utilizando la aspiradora si falta alguna de sus piezas o está aparentemente defectuosa o deteriorada.
- No lleve la máquina a cualquier servicio técnico que no se indique en este manual y no introduzca nada en las aberturas y partes móviles de la máquina.
- Utilice únicamente las piezas fabricadas o recomendadas por Dyson. De lo contrario se invalidaría la garantía.
- Esta manguera tiene conexiones especiales. Por eso, la máquina no está diseñada para recoger agua.
- No poner la máquina en agua para limpiarla.
- La manguera debe ser verificada regularmente. En caso de que esté dañada, no utilizarla.

IT/CH

Per ogni informazione sui prodotti Dyson, chiamare il Servizio Clienti citando il numero di serie che si trova sotto l'apparecchio.

Importante

Controllare che la tensione di alimentazione corrisponda a quella indicata sulla targhetta d'identificazione dell'aspirapolvere.

Se il cavo d'alimentazione dell'aspirapolvere dovesse essere danneggiato, staccare immediatamente l'aspirapolvere dalla presa. Il cavo di alimentazione può essere sostituito solo dalla Dyson Ltd o da personale autorizzato, per evitare incidenti.

Non utilizzare l'aspirapolvere se il cavo d'alimentazione o la spina sono danneggiati o se l'aspirapolvere stesso presenta danni, se ha subito urti o è venuto a contatto con acqua o altri liquidi. In questi casi, contattare la linea di assistenza telefonica.

Informazioni di conformità europea: un campione di questo prodotto è stato collaudato e risulta conforme alle seguenti direttive europee: direttiva 73/23/CEE per basse tensioni (sicurezza); direttiva 93/68/CEE per l'omologazione CE e direttiva sulla compatibilità elettromagnetica EMC 89/336/CEE.

Caratteristiche tecniche:

Peso netto: 6.4Kg

Voltaggio: 230-240V

Potenza massima assorbita:1400W

- Non usare l'aspirapolvere qualora si sospetti che un componente sia difettoso, mancante o danneggiato. In questi casi, chiamare la linea Assistenza Clienti della Dyson.
- Non eseguire interventi di manutenzione al di fuori di quelli descritti in questo manuale e non inserire niente nelle aperture o nelle parti in movimento dell'apparecchio.
- Usare esclusivamente pezzi originali o approvati dalla Dyson onde evitare la scadenza della garanzia.
- Non avvicinare o inserire parti del corpo, vestiti o altri oggetti nelle aperture o nelle parti mobili della macchina. Non utilizzare l'aspirapolvere se una delle sue aperture è bloccata da un oggetto che potrebbe limitare il flusso d'aria.
- Non immergere l'apparecchio nell'acqua per pulirlo.
- Usare esclusivamente ricambi originali o approvati dalla Dyson onde evitare la scadenza della garanzia.

PT

Se tiver alguma dúvida acerca do seu Dyson, contacte a linha de assistência ao cliente facultando o número de série. Este pode ser encontrado na parte inferior do aspirador.

Importante

Verifique se a corrente eléctrica é a indicada na placa indicadora das características. O aparelho só deve ser usado de acordo com a mesma. Se o cabo de corrente eléctrica do aparelho estiver danificado, desligue imediatamente o aparelho da tomada de corrente. O cabo da corrente só deve ser substituído por Dyson Ltd. ou pelo seu agente autorizado, dado que são necessárias ferramentas e técnicas de reparação especiais.

Não use o aspirador se o cabo ou a ficha estiverem danificados, ou se o aspirador tiver sido danificado, deixado cair ou estado em contacto com água ou qualquer outro líquido. Se tal acontecer, contacte o Serviço de Assistência.

Informações sobre conformidade europeia: uma amostra deste produto foi testada e considerada em conformidade com as seguintes Directivas Europeias: Directiva 73/23/EEC Baixa Tensão (Segurança), Directiva 93/68/EEC CE Marketing e Directiva 89/336/EEC.

Informações sobre o Produto:

Peso líquido: 6,4kg

Voltagem: 230-240V

Máxima potência absorvida:1400W

- Não continue a usar o aspirador se qualquer das peças parecer defeituosa, faltar ou estiver danificada.
- Não efectue qualquer trabalho de manutenção do aspirador senão o descrito neste manual, especialmente quando se tratar de componentes eléctricos.
- Use apenas peças fabricadas ou recomendadas pela Dyson. Caso contrário, a sua garantia poderá perder a validade.
- A manguieira contém ligações especiais. Não utilize a máquina para aspirar substâncias inflamáveis ou qualquer outro líquido.
- Não mergulhe o aspirador completo em água.
- A manguieira deve ser inspecionada regularmente. Não use o aspirador se a manguieira parecer danificada.

DK

Hvis du har spørgsmål til din Dyson, så ring til Dysons forbrugerservice og hav dit serienummer parat. Serienummer finder du under maskinen.

Vigtigt

Check at din strømforsyning stemmer overens med specifikationerne på bundpladen. Sløvsugerer må kun benyttes som opgivet.

Hvis stramledningen på støvsugerer ødelægges, skal stikket tages ud med det samme. Ledningen må kun skiftes af Dyson Ltd. eller af deres agent for at undgå fare.

Brug ikke støvsugerer, hvis ledningen eller stikket er beskadiget, eller hvis støvsugerer har været tabt eller i kontakt med vand eller en anden væske. I dette tilfælde skal Dysons Helpline kontaktes.

Europæisk overensstemmelses information: En prøve af dette produkt er testet og fundet i overensstemmelse med de følgende Europæiske Direktiver: 73/23/EEC Low voltage (sikkerheds) Direktiv, 93/68/EEC CE Marking Direktiv, 89/336/EEC EMC Direktiv.

Produktets vægt: 6,4kg

Volt: 230-240V

Motor effekt:1400W

- Fortsæt ikke med at bruge denne støvsuger, hvis nogen del ser ud til at være forkert, manglende eller beskadiget.
- Foretag intet andet arbejde for vedligeholdelse af støvsugerer end hvad der er beskrevet i denne manual og kom ikke genstande i åbningerne eller de flytbare dele af maskinen.
- Brug kun dele produceret eller anbefalet af Dyson: Hvis dette ikke er gjort, kan det gøre garantien ugyldig.
- Slangen indeholder elektriske forbindelser, man må ikke opsamle vand eller anden væske.
- Dyk ikke maskinen under vand under rengøring.
- Slangen skal checkes jævnligt, og må ikke bruges, hvis den er beskadiget.

FI

Jos sinulla on kysyttävää Dyson-imurista, soita puhelintukeen ja anna laitteen pohjassa oleva sarjanumero.

Tärkeää

Tarkista, että verkkojännite vastaa tehtaan kilpeen merkittyä verkkojännitettä. Laitteen käyttö on sallittu vain tehtaan kilpeen merkityllä verkkojännitteellä.

Jos laitteen sähköliitäntäjohtimeen on tullut vaurio, irrota se heti pistorasiasta. Vaaran välttämiseksi sähköjohtoon saa vaihtaa vain Dyson Ltd:tai sen hyväksymä liike.

Älä käytä puhdistinlaitetta, jos sen sähköliitäntäjohtimeen, pistokkeeseen tai itse laitteeseen on tullut jokin vaurio tai jos laite on pudonnut tai joutunut veteen tai muuhun nesteeseen. Ota tällaisissa tapauksissa yhteyttä puhelinneuvontamme.

Eurooppalaisten vaatimusten mukaisuutta koskevia tietoja: tuotteen nimityskappale on testattu ja sen on todettu täyttävän seuraavien direktiivien vaatimukset: 73/23/ETY - Pienjännitedirektiivi, 93/68/ETY - CE-merkintädirektiivi ja 89/336/ETY - EMC-direktiivi.

Tuotteen paino: 6,4kg

Jännite: 230-240V

Enimmäisteho:1400W

- Laitteen käyttö on keskeytettävä, jos laitteen jokin osa vaikuttaa olevan viallinen tai vaurioitunut tai jos jokin osa puuttuu.
- Älä tee muita kuin tämän ohjeen kuvaamia huoltotoimenpiteitä äläkä pane mitään laitteen osiin tai liikkuviin osiin.
- Käytä ainoastaan Dysonin valmistamia tai suosittelemia varaosia: muiden varaosien käyttäminen saattaa aiheuttaa takuun. Voimassaolon päättymisen.
- Letkussa on sähköliitäntöjä, eikä sitä saa käyttää veden tai muun nesteen imurointiin.
- Älä puhdista upottamalla veteen.
- Letku on tarkastettava säännöllisesti eikä sitä saa käyttää, jos siinä on vaurioitumisen merkkejä.

NO

Hvis du har spørsmål om din Dyson, kan du ringe vår hjelpelinje og oppgi ditt serienummer. Du finner det på undersiden av støvsugerer.

Viktig!

Kontroller at din strømtyp motsvarer vad som står på mærkplåten. Maskinen får endast användas med angiven spänning.

Om sladden skadas måste den genast dras ut ur uttaget. Ledningen må kun skiftes ut av Dyson Ltd. eller en av deres utnevnte forhandlere, for å unngå farer.

Använd inte dammsugaren om sladden eller kontakten är skadad eller om dammsugaren har skadats, tappats eller kommit i kontakt med vatten eller annan vätska. Kontakta vår helpline i sådana fall.

EG-överensstämmelse: Ett exemplar av denna produkt har testats och befunnits uppfylla följande europeiska direktiv 73/23/EEG (lågspänningsdirektiv), 93/68/EEG (EC-märkning) och 89/336/EEG (EMC-direktiv).

Produktinformasjon:

Vekt: 6,4kg

Spänning: 230-240V

Maksimal effekt:1400W

- Fortsätt inte att använda dammsugaren om det verkar som om någon del saknas eller är defekt eller skadad.
- Ungå å utfare noe annet vedlikehold enn det som er beskrevet i denne håndboken, og stikk ikke noe inn i åpningene eller bevegelige deler av maskinen.
- Använd endast delar tillverkade eller rekommenderade av Dyson. I annat fall kan garantin bli ogiltig.
- Slangen innehåller elektriska anslutningar och får därför inte användas för att suga upp vatten eller annan vätska.
- Doppa inte maskinen i vatten för att göra den ren.
- Slangen ska kontrolleras regelbundet och får inte användas om den är skadad.

RU

Проверьте, чтобы параметры подключения к сети совпадали с указанными на пластине. Для эксплуатации прибора подходят только указанные на пластине параметры.

Если электрощур поврежден, немедленно отключите прибор от сети. Электрошнур может быть заменен только Dyson Ltd или указанным им представителем. Таким же образом может быть осуществлено сервисное обслуживание.

Не эксплуатируйте прибор, если шнур или вилок повреждены, а также при контакте с водой или др. жидкостью.

В таких случаях необходимо обратиться к специалисту.

Информация о сертификации: Образец этого продукта протестирован и соответствует европейским стандартам : 73/23/EEC низкое напряжение, 93/68/EEC CE и 89/336/EEC EMC

Технические характеристики

Вес : 6,4кг

Сила всасывания: 230-240 V

Максимальная мощность : 1400W

- Прекратите эксплуатацию прибора, если одна из деталей его повреждена или отсутствует.
- Не проводите очистку и не помещайте какие-либо предметы в отверстия и движущиеся детали прибора.
- Используйте только оригинальные детали, иначе Вам не будет обеспечена полноценная гарантия.
- Шланг имеет электрическое соединение, не используйте его для всасывания воды или других жидкостей.
- Не погружайте прибор в воду для очистки. Регулярно проверяйте шланг на наличие повреждений.

PL

Z pytaniami dotyczącymi wyrobów Dyson należy zwracać się do Linii Pomocy dla Klienta (Customer Helpline), podając numer seryjny wyrobu. Numer ten można znaleźć na spodzie urządzenia.

Ważne!

Sprawdź zawsze, czy napięcie miejscowej sieci zasilania odpowiada napięciu podanemu na tabliczce znamionowej. Urządzenie wolno używać tylko zgodnie z podanymi parametrami. W przypadku uszkodzenia przewodu zasilania natychmiast wyłącz wtyczkę z gniazda. Dla uniknięcia niebezpieczeństwa porażenia prądem, przewód musi zostać wymieniony tylko przez Dyson Ltd lub autoryzowanego agenta tej firmy. Nie używaj odkurzacza z uszkodzonym przewodem lub wtyczką; nie używaj urządzenia które zostało uszkodzone, upuszczone, zetknięte się z wodą lub innym płynem. W takich przypadkach skontaktuj się z Linią Pomocy (Helpline).

Urządzenie nie jest przewidziane do używania przez małe dzieci, ani osoby niepełnosprawne, chyba że czynią to pod nadzorem. Nie dopuszczaj, aby bawiły się nim małe dzieci.

Dane zgodności z wymogami Unii Europejskiej: Próbką tego produktu została przetestowana i uznana za zgodną z następującymi Dyrektywami Europejskimi: Dyrektywa dot. Niskich Napięć (bezpieczeństwo) - 73/23/EEC, Dyrektywa dot. Oznaczeń - 93/68/EEC CE i Dyrektywa 89/336/EEC EMC.

Dane wyrobu:

Ciężar: 6,4kg

Napięcie: 230-240V

Moc max.:1400W

- Nie korzystaj z odkurzacza jeśli którakolwiek jego część wydaje się być wodliwa, brakująca lub uszkodzona.
- Nie wykonuj żadnych zabiegów konserwacyjnych z wyjątkiem tych opisanych w niniejszej instrukcji i nie wkładaj niczego w otwory ani ruchome części urządzenia.
- Korzystaj tylko z części produkowanych lub zalecanych przez Dyson: nie stosowanie się do tego zalecenia może spowodować unieważnienie gwarancji.
- Nie używaj odkurzacza do zbierania wody ani żadnych innych płynów.
- Nie zanurzaj go w wodzie w celach czyszczenia.

CZ

Máte-li jakýkoliv dotaz, volejte linku pomoci společnosti Dyson. Nezapomeňte mít po ruce výrobní číslo, které najdete na štítku zespođu vysavače.

Důležité

Zkontrolujte zda se napětí v síti shoduje s napětím na štítku vysavače.

Jestliže je síťová šňůra poškozena, odpojte ihned vysavač ze zásuvky. Přívodní kabel smí být vyměněn pouze společností Dyson, nebo jejími partnery. Nikdy jej nevyměňujte sami.

Nepoužívejte vysavač jestliže je poškozený, jestliže je poškozena šňůra nebo zástrčka, po pádu, nebo v případě, že přišel do styku s vodou, či jinou kapalinou. Kontaktujte linku pomoci.

Shoda vlastností vysavače s požadavky na bezpečnost byla posouzena podle: 73/23/EEC Elektrická zařízení nízkého napětí, 93/68/EEC CE Označování, 89/336/EEC Elektromagnetická kompatibilita.

Technické parametry

Hmotnost: 6,4 kg

Napětí: 230-240V

Max. příkon: 1400 W

- Nepokrátujte, jestliže vysavač nebo některá jeho část se zdá vadná, chybí nebo je poškozená.
- Neprovádějte sami žádné opravy a nekládejte žádné předměty do otevřených nebo pohyblivých částí vysavače.
- Pro servis mohou být použity pouze originální nebo schválené díly. Nedodržení tohoto ustanovení může vést ke ztrátě záruky.
- Vysavač neponořujte do vody.
- Hadici pravidelně kontrolujte, v případě poškození nesmí být použita.

TR

Dyson'unuz hakkında sormak istediğiniz birsey olursa, seri numarasında yanınızda bulundurarak Dyson yardım hattını arayınız. Seri numarası makinanızın alt kısmında yer almaktadır.

Önemli

Cihazın ceryan kablosu hasarlı ise, derhal cihazın fişini çekiniz. Tehlikeden korunmak için ceryan kablosu Dyson Ltd. yada yetkili yetki kişilerce değiştirilmelidir.

Ceryan kablosu veya soket hasarlı ise veya cihaz hasarlanmış, bir yerden düşürülmüş yada herhangi bir şekilde suyla yada başka sıvı ile temas etmişse, cihazı kotiyen çalıştırmayınız. Böyle durumlarda Danışma Hattını arayınız.

Cihaz Bilgileri :

Net Ağırlık : 6,4kg

Voltaı : 230-240V

Maximum giriş gücü : 1400W

- Süpürgeziniz herhangi bir parçası hatalı yada eksikse, kullanmaya son veriniz.
- Bu klavyada belirtilenin dışında hiçbir bakım islemi yapmayınız ve makinanızın içine yada oynağ aksamina hiçbir madde sürmeyiniz.
- Sadece Dyson tarafından üretilen yada tavsiye edilen parçaları kullanınız: aksi durum garantinizi geçersiz kılacaktır.
- Hortum içerisinde elektrik bağlantıları vardır, bu bakımdan herhangi bir sıvı yada su çekmeyiniz.
- Temizlemek için suya batırmayınız.
- Hortum düzlenli olarak kontrol edilmeli ve herhangi bir hasar varsa kullanılmamalıdır.

Bu cihaz sadece ticari kullanımlar için, örneğin: otel, ofis ve mağazalar için tasarlanmıştır. Kablo sisteminin zararlı, eskime gobo hasarlara karşı düzenli olarak kontrol ediniz. Bağlantı kablosu sadece Dyson Ltd veya yetkili acentası tarafından değiştirilebilir. Bağlantı veya uzama kabloları Dyson yardım hattı vasıtası ile satın alınabilir ve montaj talimatları uyarınca takılmalıdır.

GR

Αν έχετε κάποια απορία σχετικά με τη συσκευή Dyson, καλέστε τη Γραμμή Εξυπηρέτησης Πελατών. Έχετε τον αύξοντα αριθμό της συσκευής σας πρόχειρο, γιατί θα σας τον ζητήσουν. Ο αύξων αριθμός της συσκευής είναι τυπωμένος στο κάτω μέρος της.

Σημαντικό

Βεβαιωθείτε ότι η τάση του ηλεκτρικού ρεύματος αντιστοιχεί σε εκείνη που αναγράφεται στην πλακέτα της συσκευής. Η συσκευή πρέπει να χρησιμοποιείται μόνο με την τάση (βολτάζ) που αναγράφεται στην πλακέτα της συσκευής.

Αν το καλώδιο τροφοδοσίας της συσκευής υποστεί ζημιά, αποσυνδέστε το αμέσως από την πρίζα. Το καλώδιο τροφοδοσίας πρέπει να αντικατασταθεί μόνον από τον αντιπρόσωπο.

Μη χρησιμοποιήσετε την ηλεκτρική ακούπα αν το καλώδιο ή το βύσμα έχουν υποστεί ζημιά ή αν η ίδια η συσκευή έχει υποστεί ζημιά, έχει πέσει ή έχει έρθει σε επαφή με νερό ή άλλα υγρά. Σε αυτές τις περιπτώσεις, καλέστε τη Γραμμή Εξυπηρέτησης Πελατών.

Αυτή η συσκευή δεν προορίζεται για χρήση από μικρά παιδιά ή ενήλικα άτομα με νοητική αναπηρία, γιατί μπορεί να προκληθεί ατύχημα. Φυλάξτε τη συσκευή σε ένα μέρος όπου δεν μπορούν να τη βρουν τα παιδιά και να παίξουν μαζί της.

Πληροφορίες σχετικά με τη: συμμόρφωση της συσκευής προς τους κανονισμούς της ΕΕ. Δείγμα αυτού του προϊόντος υποβλήθηκε σε δοκιμές και διαπιστώθηκε ότι συμμορφώνεται προς τις παρακάτω Οδηγίες της ΕΕ: Οδηγία 73/23/EEC περί χαμηλής τάσης Οδηγία 93/68/EEC CE περί σήμανσης και Οδηγία 89/336/EEC EMC.

Πληροφορίες για το προϊόν

Βάρος:

6,4kg

Τάση ρεύματος: 230-240V

Μέγιστη ισχύς: 1400W

- Μη χρησιμοποιείτε τη συσκευή αν οποιοδήποτε από τα εξαρτήματά της είναι ελαττωματικό, έχει υποστεί ζημιά, παρουσιάζει βλάβη ή λείπει από τη συσκευή.
- Μην κάνετε καμία εργασία συντήρησης στη συσκευή εκτός από αυτές που περιγράφονται σε αυτό το εγχειρίδιο χρήσης. Μην ισοθετείτε κανένα αντικείμενο στα ανοίγματα ή στα κινούμενα μέρη της συσκευής.
- Χρησιμοποιείτε εξαρτήματα και ανταλλακτικά που κατασκευάζονται ή συνιστώνται από την Dyson. Αν χρησιμοποιήσετε άλλα εξαρτήματα ή ανταλλακτικά, θα ακυρωθεί η εγγύηση σας.
- Μη χρησιμοποιείτε τη συσκευή για αναρρόφηση νερού ή άλλου υγρού.
- Μη βυθίζετε τη συσκευή στο νερό για να την καθαρίσετε.

UK Small details may vary from those shown.

FR Certains détails peuvent être légèrement différents de ceux présentés.

DE Produktdetails können von den hier abgebildeten leicht abweichen.

NL Kleine details kunnen soms verschillen van wat is afgebeeld.

ES Algunos pequeños detalles pueden variar.

IT Alcuni dettagli possono essere diversi da quelli raffigurati.

PT Alguns pequenos detalhes podem variar.

DK Små detaljer kan variere fra de viste.

FI Pienet yksityiskohdat saattavat olla erilaisia kuin tämän käyttöohjeen kuvissa.

NO Små detaljer kan variere fra det som er vist.

RU Мелкие детали могут отличаться от указанных.

PL Małe przedmioty mogą się różnić od tych pokazanych.

CZ Ve vyobrazeních mohou být malé rozdíly od skutečnosti.

TR Küçük detaylar gösterilenden farklı olabilir.

GR Ορισμένα αντικείμενα ενδέχεται να διαφέρουν από αυτά που παρουσιάζονται παραπάνω.

This product is protected by the following Intellectual Property Rights:
Patent/Patent Application Nos:

GB2392827, GB2393383, GB2402045, EP1551270, EP1542574, EP1542576, WO 2004/023962, WO 2004/103142, EP 0 800 360, EP 0 636 338, EP 0 489 565, EP 1 268 076, EP 1 370 172, EP 1 377 197, EP 1 361 814, EP 1 361 812, EP 1 361 815, EP 1 365 676, EP 1 380 247

Designs: GB 3 012 568, GB 3 012 888, GB 3 013 781, GB 2 013 769, GB 3 013 806, CD 000 090 287, CD 000 090 865, CD 000 118 161

Equivalent patents, registered designs and applications exist in other countries. Equivalente patente, registriertes Design und Patentanmeldungen bestehen auch in anderen Ländern. Des brevets équivalents, ainsi que des designs et des applications déposés, existent dans d'autres pays.

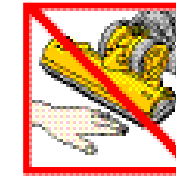
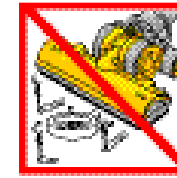
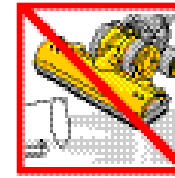
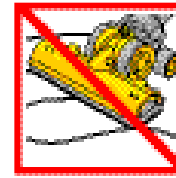
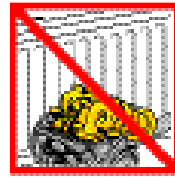
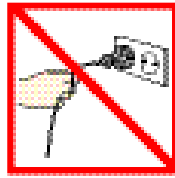

UK	Do not pull on the cable.	Do not use near naked flames.	Do not leave near heat sources.	Do not run over the cable.	Do not pick up water or liquids.	Do not pick up burning objects.	Do not use above you on the stairs.	Do not put your hands near the brushbar when the cleaner is in use.
FR	Ne pas tirer sur le câble.	Ne pas utiliser l'aspirateur à proximité d'une flamme ou d'un feu de cheminée.	Ne pas laisser l'aspirateur à proximité d'une source de chaleur.	Eviter de rouler sur le câble.	Ne pas aspirer d'eau ou tout autre liquide.	Ne pas aspirer de substances inflammables ou objets brûlants.	Dans les escaliers, ne jamais placer l'aspirateur devant vous.	Ne pas mettre les mains sous la brosse quand l'aspirateur est en marche.
DE	Ziehen Sie nicht am Kabel.	Vermeiden Sie es, den Staubsauger in der Nähe von offenem Feuer zu benutzen.	Verwenden Sie den Staubsauger nicht in der Nähe von Hitzequellen.	Fahren Sie nicht über das Kabel.	Saugen Sie kein Wasser oder andere Flüssigkeiten auf.	Verwenden Sie das Gerät nicht zum Aufsaugen von brennbaren Substanzen.	Halten Sie sich beim Treppensaugen nicht unterhalb des Geräts auf.	Achten Sie darauf, dass Hände nicht in die Nähe der Bürstenwalze geraten.
NL	Trek niet aan de kabel.	Gebruik de stofzuiger nooit in de buurt van open vlammen.	Het toestel nooit in de buurt van een hittebron plaatsen.	Rij niet over het snoer heen.	Niet gebruiken om water of andere vloeibare stoffen op te nemen.	Nooit as of brandende voorwerpen opzuigen.	Plaats de machine steeds beneden u als u op de trap werkt.	Houd uw handen uit de buurt van de borstel wanneer deze in gebruik is.
ES	No tire del cable.	No utilice la máquina cerca del fuego.	No dejar cerca de fuentes de calor.	No saltar por encima del cable.	No aspire agua ni líquidos.	No aspire objetos encendidos.	No la utilice por encima de usted en las escaleras.	No ponga las manos cerca del cepillo cuando esté encendido.
IT	Non tirare il cavo.	Non usare vicino a fiamme libere.	Non lasciare vicino a fonti di calore.	Non passare sopra al cavo.	Non aspirare acqua o liquidi.	Non aspirare oggetti incandescenti.	Non usare sopra di sé sulle scale.	Non mettere le mani vicino alla turbospazzola durante l'utilizzo.
PT	Não puxe o cabo.	Não use a máquina perto de fogo.	Não deixar perto de fontes de calor.	Não saltar em cima do cabo.	Não aspire água nem qualquer líquido.	Não aspire objetos ardentes.	Em escadas, aspire sempre com a máquina num plano inferior a si.	Não ponha as mãos perto da escova quando esteja funcionando.
DK	Træk ikke i ledningen.	Anvend ikke apparatet i nærheden af åben ild.	Anvend ikke apparatet i nærheden af varmekilder.	Kør ikke over ledningen.	Anvend ikke apparatet til opsamling af vand eller anden væske.	Brug ikke apparatet til opsamling af nogen form for brændende objekter.	Anvend ikke apparatet over dig selv på trapperne.	Anbring ikke hænderne under børstestangen under brug.
FI	Älä vedä johdosta.	Älä käytä imuria avotulen lähellä.	Älä jätä imuria lämmönlähteiden läheisyyteen.	Älä vedä imuria sähköjohtojen yli.	Älä imuroi vettä tai muita nesteitä.	Älä imuroi palavia esineitä.	Älä sijota imuria portaissa yläpuolellesi.	Älä laita kättäsi lähelle harjaketta imurin ollessa päällä.
NO	Ikke trekk i ledningen.	Ikke bruk nær åpne flammer.	Ikke etterlat maskinen nær varmekilder.	Ikke kjør over ledningen.	Ikke sug opp vann eller andre vesker.	Ikke sug opp brennende gjenstander.	Ikke sett og bruk ovenfor deg i trapper.	Ikke ha hendene nær børstestangen når den er i bruk.
RU	Не тяните электрошнур при отключении от сети.	Не эксплуатуйте прибор возле открытого огня.	Не устанавливайте прибор возле источников тепла.	Электрошнур не должен попадать под посторонние предметы.	Любые жидкости не подлежат уборке с помощью данного прибора.	Горящие предметы не подлежат уборке с помощью данного прибора.	Во время уборки на лестнице устанавливайте прибор так, чтобы он находился ниже Вас.	Во время эксплуатации прибора не подставляйте руки под насадку.
PL	Nie ciągnąć za kabel.	Nie używać w pobliżu otwartego ognia.	Dodać, "nie zostawiać w pobliżu źródeł ciepła".	Nie przejeżdżać przez kabel.	Nie używać do zbierania wody lub innych płynów.	Nie używać do zbierania płonących przedmiotów.	Nie wolno używać odkurzacza pozostawiając jego główną część powyżej swojej osoby np. na schodach.	Nie zbliżać ręk do przęta szczotki, kiedy jest ona w użyciu.
CZ	Netahejte vysavač za síťovou šňůru.	Nepoužívejte v blízkosti otevřeného ohně.	Neukládejte vysavač v blízkosti zdrojů tepla.	Nepřeježdějte síťovou šňůru.	Nevysávejte vodu ani jiné kapaliny.	Nevysávejte hořící předměty.	Při vysávání schodů stůjte vždy nad vysavačem.	Nepřibližujte ruce do blízkosti rotujícího kartáče.
TR	Kablouy çekmeyiniz.	Açık ateş yanında kullanmayınız.	Eklerek, "sıcak kaynakların yanında bırakmayınız".	Kablounun üzerinden kozmayınız.	Su yada likit çekmeyiniz.	Yanan objeleri çekmeyiniz.	Merdivene sizin durduğunuz seviyenin üzerinde tutarak kullanmayınız.	Kullanım esnasında ellerinizi fırçaya yaklaştırmayınız.
GR	Μην τραβάτε το καλώδιο.	Μη χρησιμοποιείτε τη σκούπα κοντά σε γυμνή φλόγα.	Μην αφήνετε τη σκούπα κοντά σε εις εις θερμότητα.	Μην πατάτε το καλώδιο.	Μην αναρροφάτε νερό ή υγρά.	Μην αναρροφάτε καίόμενα αντικείμενα.	Μη στέκεστε ποτέ κάτω από τη σκούπα όταν τη χρησιμοποιείτε σε σκάλες.	Μη βάζετε τα χέρια σας κοντά στη βούρσα της κεφαλής όταν λειτουργεί.

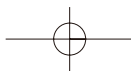

www.dyson.com

